



Министерство промышленности
и торговли Республики Дагестан



Каталог промышленной продукции Республики Дагестан



Содержание

▶ Нерудные полезные ископаемые	3	▶ Вентиляция и кондиционирование	49
▶ Асфальтобетонная продукция	6	▶ Продукция энергетического машиностроения	51
▶ Бетон	7	▶ металлоконструкции промышленного назначения	52
▶ Портландцемент	8	▶ Мебель, двери	56
▶ Продукция гидроэнергетического назначения и мостостроения	10	▶ Швейная продукция	74
▶ ЖБИ, растворы, смеси, изделия из камня	12	▶ Обувь	83
▶ Керамические изделия	22	▶ Электро и радиоаппаратура. Авиационная техника и средства связи для авиации	99
▶ Кирпичи и отделочные материалы	23	▶ Производство автомобильных запчастей	105
▶ Химические материалы	31	▶ Светотехническая продукция	106
▶ Стекло и изделия из стекла	34	▶ Общепромышленная и нефтегазовая арматура	107
▶ Сухие строительные смеси	40	▶ Производство судовой техники	115
▶ Трубы	44	▶ Продукция для пищевой промышленности	117
▶ Лифты	45	▶ Производство ножей	120
▶ Целлюлозно-бумажная продукция (тара)	47		
▶ Спортивный инвентарь и воркаут площадки	48		

368124, Республика Дагестан,
г. Кизилюрт
ул. Буйнакского, 87
Тел.: +7(988)692-09-09
E-mail: dagnerud-s5@mail.ru
Веб-сайт: www.dagnerud.narod.ru

АО «Дагнеруд» расположено в 2-х км к северо-востоку от станции Кизилюрт Северо-Кавказской ЖД, на территории г.Кизилюрт Республики Дагестан. Карьер расположен вблизи железнодорожной магистрали МПС Ростов-Баку и в 5-ти км от Федеральной автодороги «Кавказ».

Месторождение разведано в 1990 году Прикаспийским отрядом геологической экспедиции.

Имеется геологический отчет о деятельности разведки Чирюртовского песчано-валуно-галечникового месторождения Дагестанской геологической экспедицией Северо-Кавказского управления, протокол №9 утверждения запасов территориальной комиссии по запасам полезных ископаемых (ТКЗ) при Северо-Кавказском геологическом Управлении от 22.06.1961г.



Выпускаемая продукция:

Щебень

Песчано-щебеночная смесь

Песок строительный

Обогащенная песчано-щебеночная смесь

367902, Республика Дагестан,
п.Талги
Тел.: +7(988)200-24-25
E-mail: oootss001@mail.ru
Веб-сайт: www.tss05.ru

Общество с ограниченной ответственностью «Талгиспецстрой» расположено на территории Республики Дагестан в п. Талги. Основано предприятие в 2013 году и всего за несколько лет заняло ведущие позиции среди предприятий своей отрасли в республике по объему и качеству выпускаемой продукции.

Основным видом деятельности является производство добыча декоративного и строительного камня, щебня и ПГС.

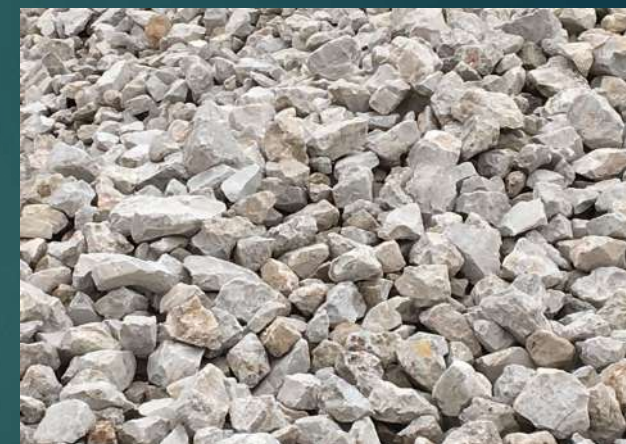

Выпускаемая продукция:

Окол

Грунт

Берегозащитный камень

Строительный камень

Щебень

Природный ПГС

368108, Республика Дагестан,
Кизилюртовский район,
с. Султаниянгиюрт
ул:Буйнакского д.23
Тел.: +7-928-585-81-08
E-mail: extradag@mail.ru

Общество с ограниченной ответственностью «Экстродаг» расположено на территории Республики Дагестан в Кизилюртовском районе с. Султаниянгиюрт. Основным видом деятельности предприятия является разработка гравийных и песчаных карьеров добыча глины и каолина.



Выпускаемая продукция:

Щебень

Песчано гравийная смесь

Песок

№	Наименование предприятия	Электронная почта	Контактные данные
1	ООО «Вымпел»	ooovimpel05@mail.ru	8 (963) 794-32-40
2	ООО «Дорсервис -09»	buhdorservis@gmail.com	8 (928) 047-06-67
3	ООО «Дорбостсервис»	dbsl@yandex.ru n.n.azimov@yandex.ru	8 (905) 506-33-83
4	ОАО «ДСУ-3»	05dsu@mail.ru	8 (87240) 2-34-81
5	АО «Мостоотряд-99»	info@mostootryad-99.ru	8 (8722) 67-57-57
6	ООО «НАРТ»	nart.torgi@mail.ru	8 (937) 004-33-33
7	ООО «Фериде»	ooo_feride@mail.ru vossenboss@mail.ru	8 (964) 926-86-86
8	АО «PCY»	rsuoao@gmail.com	8 (8722) 67-23-54 8 (8722) 67-57-69
9	ООО «Ботлихагропром»	shamil_kuramagom@mail.ru	8 (928) 803-77-77 8 (963) 400-04-08
10	ООО «Кочубей Автодор»	kohavtodor@mail.ru	8 (925) 005-33-84 8 (988) 448-11-66
11	ООО «Югагропромстрой»	yugdor@mail.ru	8 (928) 951-04-53
12	ИП Насрулаев Запир Усевич		8 (906) 482-07-76
13	ООО «Севкавдорстрой»	zaremais@yandex.ru	8 (928) 973-45-45



№	Наименование предприятия	Электронная почта, веб-сайт	Контактные данные
1	ООО «Дагресурс»	info@dagresurs.ru	8(8722) 62-47-53
2	ООО «Бетон»	dag.beton05@mail.ru ; www.dag-beton05.ru	8 (928) 867-00-06; 8 (9882) 92-36-36; 8 (928) 220-38-46
3	ООО ПСП «Бетон»	beton_kizlyar@bk.ru	8 (8723) 92-17-09
4	ООО «Югресурс»	yugresurs_2019@mail.ru	8 (928) 297-06-08
5	ООО «Юг Строй»	stroi09@list.ru	8 (963) 408-54-44
6	ООО «Таис»		8 (8722) 91-25-30
7	ООО «Нури-Бетон		8 (928)063-17-17
8	ООО «Первый бетонный завод»		8(928) 599-56-09; 8 (928)599-56-10
9	ООО «Евробетон»		8 (928) 975-45-15



367031, Республика Дагестан,
г. Махачкала, ул. Абу Даги, 32
Тел.: 8 (938) 201-00-11
Веб-сайт: www.mcrk.group

Выпускаемая продукция:

Портландцемент с известняком
ЦЕМ II/A-И 42,5Н /
ГОСТ 31108-2020

Махачкалинский цементно-помольный производственный комбинат - это современное предприятие по производству цемента. Производство цемента предусмотрено с применением передовой технологии помола клинкера по замкнутому циклу.

Строительство завода завершено в 2019 году. Расположен на 4 гектарах земли в промышленной зоне Махачкалы, в 11 км от морского порта.

Производственный комплекс состоит из цементно-помольной установки производительностью 60 тонн в час.



Республика Дагестан, г. Буйнакск,
ул. Чкалова 7
Тел.: 8 (988) 790-01-01;
8 (928) 051-74-62

Выпускаемая продукция:

Портландцемент

ООО «Цементномольный Комбинат» основано в 2007 году. Основной специализацией предприятия является производство цемента. Предприятие также имеет собственное производство клинкера.



368120, Республика Дагестан,
г. Кизилпорт,
пр-т Имама Шамиля 4
Тел.: 8 (87234) 2-12-56;
8 (87234) 5-22-90
8 (8722) 60-29-85;
8 (928) 507-77-01

E-mail: sgempoligon@mail.ru
Веб-сайт: <https://sgempoligon.ru/>

ООО «ЮГ СПЕЦГИДРОЭНЕРГОМОНТАЖ»

Общество с ограниченной ответственностью «ЮГ-Спецгидроэнергоустановка» основан в 2016 году. Предприятие специализируется на монтаже, наладке, капитальном ремонте и реконструкции основного гидроэнергетического и гидромеханического оборудования, изготовлению металлоконструкций для автомобильных мостов регионального и федерального уровня, крупных гидроэлектростанций, насосных станций, судоходных шлюзов, а также проектных, ремонтных, строительно-монтажных работ на объектах гидроэлектроэнергетики страны.

На сегодняшний день предприятием реализовано 300 проектов.

10



Выпускаемая продукция строительного и гидроэнергетического назначения:

Мосты из металлоконструкций

Строительные металлоконструкции

Шкафы управления и автоматики вспомогательных систем ГЭС

Арматурные конструкции

Затворы сегментные

Закладные части

Турбинные водоводы

Гидроцилиндры;

Трубопроводы;

Затворы плоские

Сорудерживающие решетки

367014, Республика Дагестан,
г. Махачкала, пр-т А.
Акушинского, д. 81В
Тел.: +7 (872) 343-19-69
+7 (985) 462-60-00
E-mail: info@ksgem.ru
Веб-сайт: www.ksgem.ruc

За годы своей деятельности ООО «Каспий СГЭМ» приобрело богатый опыт в самых различных областях строительства.

В качестве подрядчика, ООО «Каспий СГЭМ» осуществляло изготовление и монтаж металлоконструкций, монтаж технологического оборудования, изготовление и монтаж гидромеханического оборудования и грузоподъемных механизмов при строительстве ГЭС как на территории Республики Дагестан, России, так и за границей.

Специалисты ООО «Каспий СГЭМ» также отлично зарекомендовали себя и за границей. Выполнены работы на пусковых объектах Асуанской ГЭС в Египте, ГЭС Яли во Вьетнаме, ГЭС Докан в Ираке, ГЭС Капандор в Анголе, Сантудинская ГЭС в Таджикистане.

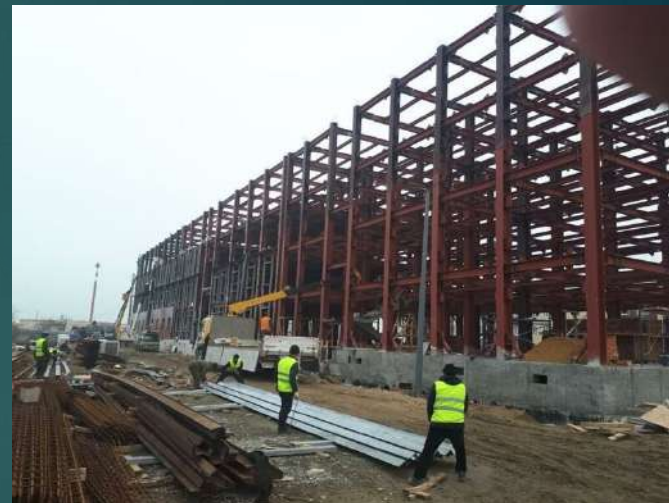

Выпускаемая продукция:

Стальные конструкции и каркасы

Затворы плоские и сегментные

Гидроцилиндры;

Резервуары объемом до 50 тыс. куб. м.

Закладные части

Трубопроводы;

Трубопроводы

Турбинные водоводы

Затворы плоские

Сорудерживающие решетки

368108, Республика Дагестан,
г. Каспийск
ул:Халилова д.48а
Тел.: +7-963-411-11-84
E-mail:capital.invest-prom@mail.ru

Общество с ограниченной ответственностью «Капитал Инвест-Пром» комплекс заводов по производству строительных материалов – строительной извести, газобетонных блоков и сухих строительных смесей, на территории опережающего социально-экономического развития «Каспийск» (ТОСЭР «Каспийск») в Республике Дагестан.

Выпускаемая продукция:

Газобетонные блоки



Известь



Сухие строительные смеси



ООО «Стройматериалы 2007»

368120, Республика Дагестан,
г. Кизилорт, ул: Промышленная 5
Тел.: +7 (928) 064-60-96;
E-mail: silikat0505@mail.ru

Общество с ограниченной ответственностью «Стройматериалы 2007» основано в Республике Дагестан в городе Кизилорт в 2007 году.
Основным видом деятельности предприятия является производство блока из ячеистого бетона автоклавного твердения (газосиликатный блок) и обжиг извести в шахтной печи.

13

Выпускаемая продукция:

Газосиликатный блок автоклавного твердения

Молотая известь

Известковый раствор



Республика Дагестан,

г. Махачкала, район УЗК,
пр. Казбекова 378 В

Тел.: 8 (8722) 91-83-90

8 (928) 511-23-75

E-mail: stroydetal1980@mail.ru

Веб-сайт: <http://stroydetal05.ru>

ОАО «Завод железобетонных изделий «Стройдеталь»

Открытое акционерное общество «ЖЗБИ» «Стройдеталь» основано в 1978 году. Предприятие специализируется на выпуске широкой номенклатуры железобетонных изделий (более 300 видов), в том числе изделия дорожного строительства. Продукция отвечает всем современным стандартам».

Мощность предприятия составляет до 500 куб. м. в сутки. Предприятие имеет *сертификаты* на производимую продукцию (в т. ч. на изготовление блоков ограждения «Нью Джерси»).

14



Выпускаемая продукция строительного и дорожного назначения:

Мостовые балки и мостовые плиты перекрытия

Блоки ограждения(Нью-Джерси)

Опоры ЛЭП

Сваи

Балки

Дорожные плиты

Лотки каналов

Звенья прямоугольных труб

Бордюры

Трубы дорожные круглые

Кольца канализационные

Республика Дагестан,
г. Махачкала, ул. Амет-Хана
Султана 10 (10-й км)
Тел.: 8 (988) 295 85 33;
8 (8722) 92 73 73;
8 (8722) 92 80 04;
E-mail: bimag@mail.ru
E-mail: zavod-jbi@bk.ru
Веб-сайт: <https://zavod-jbi.ru/#>

АО «Завод Железобетонных Изделий»



15

АО «Завод Железобетонных Изделий» основан в 1967 году. Предприятие является надежным производителем и поставщиком качественных изделий из железобетона для разных отраслей строительства.

Предприятием в сотрудничестве с Минобрнауки РФ и Министерством здравоохранения РФ были построены многочисленные детские сады и школы, а так же объекты здравоохранения - больницы, поликлиники, акушерские пункты. В начале 2010-х годов на предприятии было освоено крупнопанельное домостроение. Производственные линии предприятия способны производить до 30 000 кубометров железобетона в год, что эквивалентно 50 000 квадратных метров панельного жилья в год. Продукция предприятия соответствует ГОСТу.



Выпускаемая продукция строительного назначения:

Полный комплект железобетонных изделий для возведения крупнопанельных домов

Широкая номенклатуру железобетонных изделий, в том числе пустотные плиты, лотки, кольца, дорожные плиты

Каркасные изделия из колонн и ригелей серии 1-020. Данная серия используется для быстрого возведения больниц, школ, поликлиник, объектов Министерства Обороны, а также для жилых зданий, которые могут иметь различные варианты исполнения фасадов

ООО «Конгломерат»

Республика Дагестан,
Кизилюртовский район,
с. Султаниянгиорт, ул.
Октябрьская, 1, корпус д,
Тел.: 89285116888
8-963-375-78-60
8-928-550-09-89
E-mail: konglom.buh@mail.ru

16

Общество с ограниченной ответственностью «Конгломерат» образовано в 1995 году. Основной специализацией завода является производство железобетонных изделий: плит перекрытий, опор, свай, блоков дорожные плиты, лотки, шлакоблоки и другие изделия. В 2017 году в махачкалинском цеху было освоено панельное домостроение и было начато строительство первого дома. Продукция ООО «Конгломерат» поставляется на строительство детских садов, школ, больниц, поликлиник, а также для нужд военно-морской флотилии, базирующейся в городе Каспийск для обеспечения защиты прибрежных сооружений. Вся продукция завода строго соответствует госту.



Открытое Акционерное Общество
«Конгломерат»

1001000, Республика Дагестан, р.о.с. Султанянгиорт, р.н. КОРТ, № факс: 8(928) 511-1102,
E-mail: Konglom.buh@mail.ru

Сертификат качества

Дата: 12.08.2021г.

Наименование изделия: плиты

Марка и число изделий: П1 - А - 4 шт.

Дата изготовления изделия: июль 2020г.

Марка бетона по прочности: М120

Отпускная прочность бетона: 80%

Требуемая отпускная прочность бетона (по фактическому коэффициенту вариации прочности бетона %) кг/см2: 358

Передельная прочность бетона: 100%

Марка бетона по морозостойкости: F - 150

Средняя плотность бетона кг/м3: 2400

Марка стали арматурных изделий и высшего арматуры: А - III, А - I

Обозначение стандарта (ТУ), номер серии и выпуска рабочей чертежей: ТУ 5800 - 101 - 0014 3377 - 2001, серия 3-097 - 116

Предприятие гарантирует, что прочность бетона (при времени контрольных образцов в нормальных условиях по ГОСТ 16180 '85) достигнет требуемой прочности соответствующей прочности марок в возрасте бетона 28 суток со дня изготовления изделия.

Исполнитель: ООО «КОНГЛОМЕРАТ» ОТК

Генеральный Директор: [Подпись]

Выпускаемая продукция строительного и дорожного назначения:

Тетраподы (тетраподы ГОСТ 20425-2016)

Кольца

Железобетонные плиты

Фундаментные блоки

Сваи сечением 300 x 300, 350 x 350 и 400 x 400 мм длиной до 12 м

АО «Махачкалинский Домостроительный Комбинат»

17

367010, Республика Дагестан,
г. Махачкала, пр. Амет-Хана
Султана 89
Тел.: 8 (8722) 59-90-50
E-mail: mdsk@bk.ru

Веб-сайт: <https://m-domstroy.ru/>

АО «Махачкалинский домостроительный комбинат» осуществляет деятельность в сфере производства продукции для широко-корпусных многоэтажных жилых домов. Наружные стеновые панели, применяемые АО «МДСК» отвечают самым современным теплозащитным требованиям. Кроме того, АО «Махачкалинский домостроительный комбинат» имеет огромный опыт строительства жилья и объектов социально-бытового назначения в Республике Дагестан и за ее пределами.

В 2006 и 2007 годах АО «МДСК» стал лауреатом Всероссийского конкурса «Предприятия строительной индустрии», проводимом Министерством строительства РФ и Минрегионразвития РФ.

За более чем пятидесятилетнюю историю комбината было сдано в эксплуатацию 600 многоквартирных жилых домов, 7 детских дошкольных учреждений на 1500 мест, 9 школ на 4300 мест. Построено множество больниц, поликлиник, профилакториев, общежитий, магазинов и других объектов.

В 2008 году АО «МДСК» стал победителем конкурса лучшая строительная организация в номинации «За освоение новых эффективных форм организации и производства и управления строительством». Комбинат вышел в число 50 лучших предприятий строительной индустрии России!

В 2010 году АО «МДСК» стал победителем третьей степени I Республиканского конкурса на лучшую организацию строительного комплекса Республики Дагестан за 2009 год.

В 2011 году на II республиканском конкурсе на лучшую организацию строительного комплекса Республики Дагестан комбинат получил диплом II степени за 2010 год.

И уже в 2013 году АО «МДСК» получил диплом первой степени победителя IV Республиканского конкурса на лучшую организацию строительного комплекса Республики Дагестан за 2012 год.



Выпускаемая продукция строительного и дорожного назначения:

Сборные железобетонные пролетные строения из балок таврового и двутаврового сечения пролетом до 24м. под нагрузку А11 и А14

Сборный железобетон мелиоративного строительства

Сборный железобетон для мостов, подземных переходов, водопропусков и сопряжений мостов с автомобильной дорогой

Сборный железобетон промышленного строительства

Сборный железобетон гражданского строительства

368006, Республика Дагестан,
г. Хасавюрт, ул. Экскаваторная
д. 1

Тел.: [8 967-777-78-86](tel:8967777886)

E-mail: jbi-khas@mail.ru

office@khas-jbi.ru

Веб-сайт: <https://khas-jbi.ru/>

ООО «Хасавюртовский завод железобетонных изделий и мостовых конструкций»

Общество с ограниченной ответственностью «Хасавюртовский завод железобетонных изделий и мостовых конструкций» введен в эксплуатацию в 1966 году.

Основной специализацией предприятия является производство мостовых балок и ЖБИ изделий. Номенклатура изделий завода насчитывает более 120 видов продукции. Проектная мощность завода составляет 60 тыс. куб. м в год.

География поставок балок пролетных строений Хасавюртовского завода ЖБИ на сегодня простирается от гг. Ростова, Волгограда до границы с Азербайджаном. Мостовые балки производства завода использованы при строительстве более 90 мостов и транспортных эстакад.

18



Выпускаемая продукция строительного и дорожного назначения:

Сборные железобетонные пролетные строения из балок таврового и двутаврового сечения пролетом до 24м. под нагрузку А11 и А14

Сборный железобетон мелиоративного строительства

Сборный железобетон для мостов, подземных переходов, водопропусков и сопряжений мостов с автомобильной дорогой

Сборный железобетон промышленного строительства

Сборный железобетон гражданского строительства

368124, Республика Дагестан,
г. Каспийск, Шоссе кирпичное д.5
Тел.: +7 928-986-99-93
E-mail: Rashid.batalov@mail.ru

Общество Ограниченной Ответственностью «Пронто» расположено на территории Республики Дагестан в городе Каспийске. Основано предприятие в 2018 году. Основным видом деятельности является разработка строительных проектов. Дополнительные виды деятельности строительство жилых и не жилых зданий, строительство автомобильных дорог и автомагистралей, расчистка территории строительной площадки, производство штукатурных работ.



Выпускаемая продукция:

Бетон

Бетонные изделия



368670, Республика Дагестан,
г. Дагестанские огни
ул: Пушкина 2в
Тел.: +7-898-441-82-02
E-mail: s.radzhabov74@mail.ru

Общество Ограниченной Ответственностью «ДОЗСМ» расположено в городе Дагестанские огни. Основано предприятие в 2019 году.

Основным видом деятельности является производство вибропрессованных стеновых материалов для использования в строительстве.

Выпускаемая продукция:

Бетонные блоки

Керамзитные строительные блоки

Тротуарная плитка



367000, Республика Дагестан,
г. Махачкала, ПГТ. Ленинкент,
ул.
Ленинкентская дом 41,

Тел: 89289612506
E-mail: ooo.aris@list.ru,
<http://www.kpn05.ru>

ООО «АРИС»

Общество с ограниченной ответственностью «АРИС» основано в 2004 году. За время работы предприятие зарекомендовало себя как надежный производитель строительного-монтажных и ремонтно-строительных работ.

С 2016 года нами основан завод по выпуску мелкоштучных бетонных изделий. В сотрудничестве с разными организациями нашей продукцией реконструированы многие улицы и площади городов Дербент и Дагестанские Огни, стадиона Анжи-Арена в г. Каспийск, парки и скверы города Махачкалы. Кроме того, продукция предприятия реализована множеству частных потребителей. Продукция предприятия соответствует ГОСТу.

21



Выпускаемая продукция строительного и дорожного назначения:

Тротуарная плитка из гранулированного бетона

Тротуарная плитка разных конфигураций и размеров. Разной расцветки и разной толщины

Бортовые камни дорожные и магистральные

Поробрик из гранулированного бетона

Бортовые камни тротуарные

Водосток из гранулированного бетона

368080, Республика Дагестан,
Кумторкалинский район,
с. Алмало, ул. Заводская, 1.
Тел.: 8 (988) 292-22-61;
8 (928) 061-80-72;
E-mail: mmrd555@mail.ru;
secretary@keramodag.ru;
Веб-сайт: <https://keramodag.ru/>

ООО «Керамогранит Дагестан»

Акционерное общество «Керамогранит Дагестан» современное производственное предприятие с численностью персонала более 200 человек. Завод обладает модернизированной производственной базой, позволяющее выпускать до 2 млн. кв. метров керамогранитной плитки в год. Предприятие производит как товары эконом-класса, доступные для широкого круга потребителей, так и эксклюзивные продукты, отвечающие высоким требованиям взыскательных потребителей и тенденциям мирового рынка.

Предприятие выпускает продукцию на новейшем итальянском оборудовании. Непревзойденный стиль плитки выполненной с использованием качественных материалов, осуществляя при этом минимум выбросов вредных веществ в атмосферу.

22



Выпускаемая продукция строительного назначения:

Керамогранитная плитка, в том числе по индивидуальному заказу



Республика Дагестан,
г. Кизилорт, ул. Промышленная 19;
Тел.: 8(928) 515-88-42;
8 (928) 594-60-01;
E-mail:pioner2002@mail.ru.

ООО «Пионер»

Общество с ограниченной ответственностью «Пионер» образовано в 2002 году. Деятельность предприятия направлена на производство керамического кирпича. ООО «Пионер». Ежемесячно предприятие реализует 300-350 тыс. кирпичей.

Продукция предприятия является востребованной на строительном рынке. Продукция предприятия сертифицирована. Имеется сертификат соответствия ГОСТу.

23



Выпускаемая продукция строительного назначения:

Керамический кирпич (250*120*138)

368006, Республика Дагестан,
г. Хасавюрт, ул. Махачкалинское
шоссе, проезд 1 «а», участок 1.
тел: 8(872-31)5-22-81
факс:8(872-31)5-22-81

e-mail: ooo_hkz@mail.ru

ООО «Хасавюртовский кирпичный завод»

Общество с ограниченной ответственностью «Хасавюртовский кирпичный завод» основан в 1932 году. Производственная мощность предприятия составляет до 56 млн условных кирпичей в год.

Основной специализацией предприятия является изготовление керамического кирпича.

Продукция предприятия соответствует по ГОСТу 530-2012, который заложен в проектах строительства по целевой программе школ, садиков и других объектов.

24



Выпускаемая продукция строительного назначения:

Кирпич керамический (ГОСТ 530-2012)

Республика Дагестан,
г. Хасавюрт, ул.
Махачкалинское шоссе,
проезд 3 строение 21;
Тел.: 8(928) 500-20-94;
8(928) 249-55-90;
E-mail: oookirpich05@mail.ru

Общество с ограниченной ответственностью «Кирпич» основано в 1991 году. Предприятие осуществляет выпуск керамического и строительного кирпича.

Компания зарекомендовала себя как надежный поставщик и производитель строительного кирпича. Продукция компании используется при строительстве школ, больниц, детских садов, многоэтажных домов на всей территории Северного Кавказа..

Предприятие предоставляет гарантии качества производимой продукции. Вся продукция завода выпускается по ГОСТ 530-2012



Выпускаемая продукция :

Кирпич строительный керамический 65*120*250

Кирпич 130*120*250

368300, Республика Дагестан,
г. Каспийск, ул. Дзержинского д.1
Тел.: +7 (87246)6-69-91
E-mail: oooyg-kirpich@mail.ru

**Выпускаемая
продукция:**

Керамический кирпич

Общество с ограниченной ответственностью «Юг» Расположено в городе Каспийске. Основано предприятие в 2002 году. Основным видом деятельности является производство кирпича, черепицы, и прочих строительных изделий из обожженной глины. Дополнительные виды деятельности производство товарного бетона, производство прочих изделий из гипса, бетона или цемента, производство товарного бетона, торговля оптовая не специализированная, деятельность по оказанию прочих вспомогательных услуг для бизнеса, не включая другие группировки, оказание прочих персональных услуг не включенных в другие группировки.

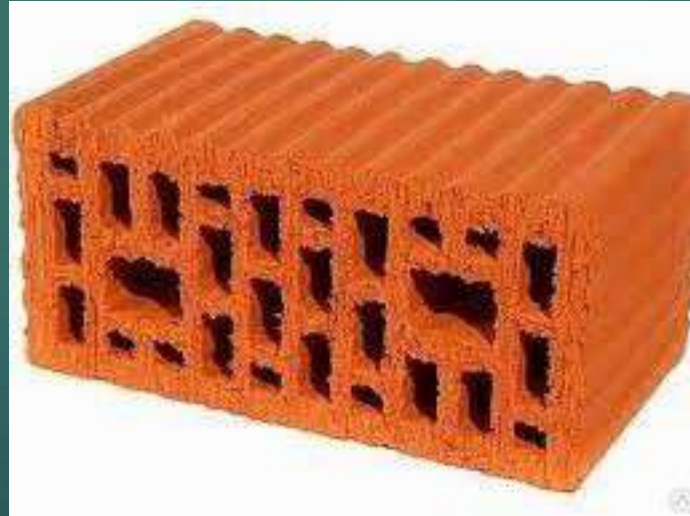

Республика Дагестан,
г. Дербент, ул. М. Далгата, 1,
Тел.: 8 988 457 58 57;
E-mail: dksm5507@mail.ru;
Веб-сайт: www.dksm.ru

Производственный кооператив «Дагестанский комбинат строительных материалов»

Производственный кооператив «Дагестанский комбинат строительных материалов» создан в 1951 г. Основными видами деятельности предприятия являются добыча и обработка камня для малоразмерного облицовочного кирпича, выпуск керамических изделий из красной и белой глины, изготовление облицовочной плитки и элементов отделки фасадов домов (балясины, карнизы, арки, перила, шары, все виды облицовочной плитки, русты).

На всю продукцию имеются сертификаты и соответствуют требованиям ГОСТ 4001-2013 «Камни стеновые из горных пород».

27

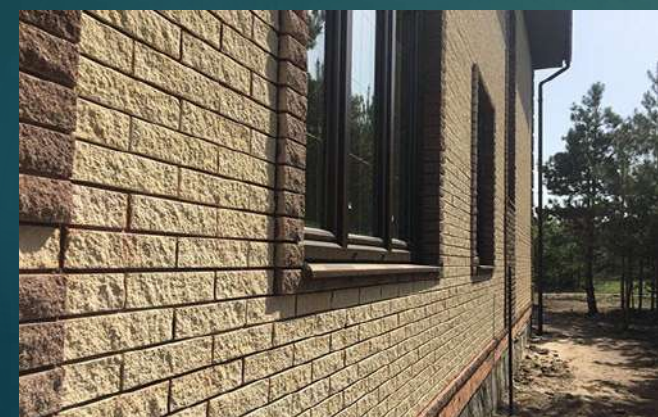
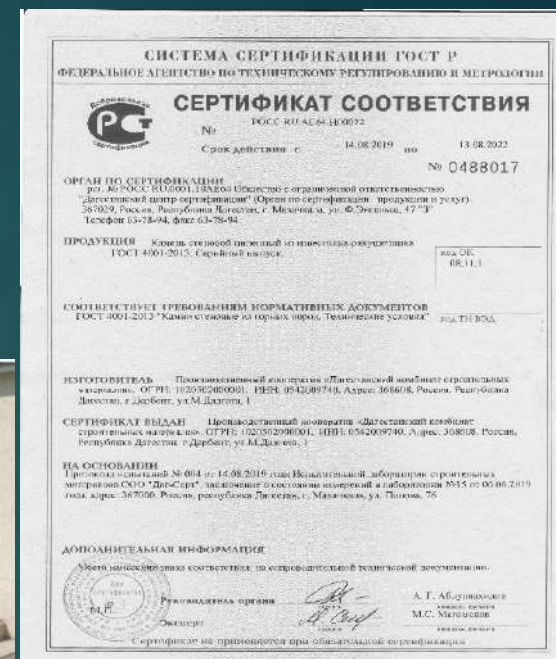

Выпускаемая продукция строительного назначения:

Природный камень для строительства

Малоразмерный облицовочный кирпич

Керамические изделия из красной и белой глины

Облицовочная плитка и элементы отделки фасада домов (балясины, карнизы, арки, перила, шары, все виды облицовочной плитки, русты)

Республика Дагестан,
Левашинский р-он
с. Верхнее лабкомахи
Тел.:8(963) 407 06 00;
8(928)969 75 18;
E-mail: oniks-
stone.ru@yandex.ru,
Веб-сайт: [https:// oniks-
stone.ru /#](https://oniks-stone.ru/#)

Оникс (ИП Алиев И.Б.)



28

Компания «ОНИКС» основана в 2003 году. Основным направлением деятельности является добыча и переработка природного камня.

На производстве используется современное оборудование. Компания относится к динамично развивающимся малым предприятиям, сотрудниками которого являются дипломированные специалисты, прошедшие соответствующую подготовку. Продукция компании использовалась, в том числе при строительстве объектов Министерства обороны Российской Федерации, при строительстве Чиркейской ГЭС.



Выпускаемая продукция :

Камень, пиленный облицовочный

Кирпич прессованный

368220, Республика Дагестан,
Новолакский район
с. Новокули
Тел.: +7(989)888-67-77
E-mail: fasadservis05@mail.ru

Предприятие основано в 2018 году и расположено на территории Республики Дагестан в с. Новокули.

Предприятие осуществляет деятельность по обработке природного камня и выпуску широкой номенклатуры изделий из природного камня: строительных отделочных материалов, памятников и надгробных плит, декоративных изделий и др. продукции.

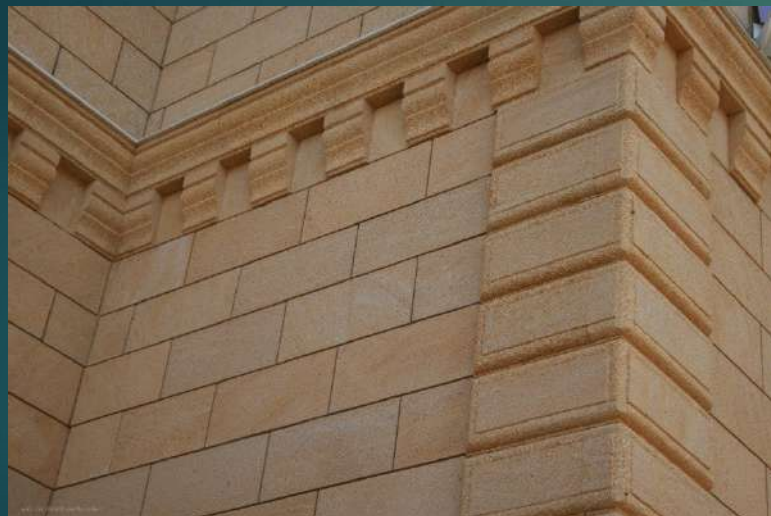

Выпускаемая продукция:

Слэбы

Барные столешницы

Подоконники

Толстомеры

Брусчатка

Республика Дагестан,
г. Кизилюрт, пр. Им.
Шамяла 1.
Тел.: 8 (963) 416 38 58;
8 (8964) 000 64 05;
E-mail: info@dagkeramzit.ru;
Веб-сайт: [https://
dagkeramzit.ru](https://dagkeramzit.ru)

ООО «Кизилюртовский завод керамзитового гравия»

30



Общество с ограниченной ответственностью «Кизилюртовский завод керамзитового гравия» основано в 1992 году.

Предприятие специализируется на производстве керамзита разных фракций и керамзито-бетонных блоков. Продукция предприятия является экологически и соответствует ГОСТу. Преимуществами предприятия являются: постоянный контроль качества, опыт более 20 лет на рынке, индивидуальный подход и долгосрочные программы сотрудничества.



Выпускаемая продукция строительного назначения:

Керамзитовый гравий фракций: 0-10 мм, 10-20 мм, 20-40 мм

Керамзито-бетонные блоки стеновые, пустотелые

367007 Республика Дагестан,
г. Махачкала, ул. Лаптиева,
21.
Тел/факс 8 (8722) 65-08-44, 65-08-45;
отд. сбыта 8 (8722) 65-08-35.
E-mail: mzlki@mail.ru;
Веб-сайт: www.mzlki.narod.ru

ООО «ПП Лакокраска»

Общество с ограниченной ответственностью «Производственное предприятие «Лакокраска» образовано в 2013 году. Основной специализацией предприятия является производство лакокрасочной продукции. Основными видами продукции являются: эмали пентафталевые, вододисперсионные краски для наружных и внутренних покрытий, различного типа грунты и шпаклевки, а также для дорожного покрытия.

ПП «Лакокраска» выпускает более 30 разновидностей лакокрасочной продукции. Продукция предприятия используется также при строительстве социальных объектов региона. На продукцию имеется сертификат соответствия.

31



ООО «Производственное предприятие «Лакокраска»
Исполнитель (адрес: Республика Дагестан, г. Махачкала, ул. Лаптиева, 21) 8722-65-08-44

СЕРТИФИКАТ КАЧЕСТВА

Наименование продукции: Эмаль ПФ-115
Техническое наименование: Эмаль ПФ-115

ГОСТ 6465-78

№ п/п	Наименование показателя	Требования по ГОСТ 6465-78	Результат
1	Внешний вид	Содержит однородную массу без комочков и осадка	соответствует
2	Цвет	Согласно образцу	соответствует
3	Вязкость при 20°C	100-150 Па·с	120
4	Содержит комочки	не допускается	отсутствует
5	Содержит осадок	не допускается	отсутствует
6	Содержит комочки и осадок	не допускается	отсутствует
7	Содержит комочки и осадок	не допускается	отсутствует
8	Содержит комочки и осадок	не допускается	отсутствует
9	Содержит комочки и осадок	не допускается	отсутствует
10	Содержит комочки и осадок	не допускается	отсутствует
11	Содержит комочки и осадок	не допускается	отсутствует
12	Содержит комочки и осадок	не допускается	отсутствует
13	Содержит комочки и осадок	не допускается	отсутствует
14	Содержит комочки и осадок	не допускается	отсутствует
15	Содержит комочки и осадок	не допускается	отсутствует
16	Содержит комочки и осадок	не допускается	отсутствует

Сделано в Махачкале 15.08.2018

Специалист: [подпись]

Секретарь: [подпись]



Выпускаемая продукция строительного и дорожного назначения:

- Краска для разметки дорог АК-511 «Карат»
- Вододисперсионные краски ВАК-15
- Вододисперсионные краски ВАК-25

- Краска ПФ 115 для наружных и внутренних работ
- Грунт ВАК -01-ВФ универсальный для внутренних и наружных работ
- Вододисперсионные краски ВАК-10

- Эмаль ПФ-115
- Порошковые краски
- Грунт ВЛ-023 – «Карат» по металлу»

367027, Республика Дагестан,
г. Махачкала

ул: Акушинского 401

Тел.: +7 988-699-99-01

E-mail: aqua-plast@bk.ru

Веб-сайт: www.aqua-plast.net

Общество с ограниченной ответственностью «Премиум» расположено на территории Республики Дагестан в городе Махачкала. Основано предприятие в 2017 году.

В основе производства лежит ротомолдинг – уникальный процесс, который заключается в производстве полимерных изделий за счет постоянного их вращения в нагревательной печи. Данный способ производства крупногабаритных полых изделий считается наиболее совершенным и удобным. Готовая продукция, произведенная таким способом, отличается отсутствием швов и внутренних напряжений, а также обладает высоким уровнем прочности. Специальные элементы, которые входят в состав изделий, обеспечивают защиту продукции от попадания ультрафиолетовых лучей и способствуют безопасному хранению продуктов.

Выпускаемая продукция:

Овально-горизонтальные емкости



Овально-вертикальные емкости



Прямоугольные баки



Емкости для душа



368300, Республика Дагестан,
г. Каспийск, ул. Хизроева 37
Тел.: +7 (988) 309-02-02
E-mail: dagpolymer@mail.ru
Веб-сайт: www.dagpolymer.com

Компания «Дагполимер» в 2020 году запустила завод по производству вторичного гранулята и полиэтиленовой пленки на инвестиционной площадке «Уйташ», расположенной на территории опережающего социально-экономического развития «Каспийск». Предприятие является одним из крупнейших в республике производителей гранул из полиэтилена высокого/низкого давления, представляющий широкий ассортимент продукции и высокий уровень сервиса компаниям различных отраслей потребления.

Выпускаемая продукция:

Стрейч пленки

Гранулы ПВД и ПНД



368085, Республика Дагестан,
Кумторкалинский район,
пгт. «Тюбе»,
Тел.: 8 (988) 443-24-12;
8 (917) 455-52-16;
E-mail: info@flatglass.ru.

ООО «Салаватстекло Каспий»

Общество с ограниченной ответственностью «Салаватстекло Каспий» образовано в 2007 году. Специализация компании – производство листового стекла флоат – методом.

Компания является крупнейшим производителем листового стекла на территории Северо-Кавказского федерального округа.

Мощность предприятия составляет 600 тонн листового стекла в сутки. Продукция завода имеет сертификат международного стандарта ISO. Рынок сбыта - Российская Федерация, страны СНГ

34



Выпускаемая продукция строительного назначения:

Листовое стекло марки М0

Листовое стекло марки М1

Листовое стекло марки М4

368085, Республика Дагестан,
г. Дагестанские Огни, ул. Ленина 7,
Тел.: 8 (988) 220-19-57;
8 (87275) 5-31-23;
E-mail: dagsteklo2004@mail.ru;
Веб-сайт: <http://dagsteklotara.ru/>

ООО «Дагестан Стекло Тара»

Общество с ограниченной ответственностью «Дагестан Стекло Тара» основано в 2010 году. Деятельность предприятия направлена на производство стекольной тары.

Продукция имеет гарантированно высокое качество и конкурентоспособные цены.

Продукция предприятия реализуется предприятиям:

АО «Зеленокумский пивоваренный завод», ООО «Лидери» (Грузия),
ООО «Азимут» (Москва), ООО «Azersun Kend Teserrufati Mehsulari»
(Азербайджан), LLC «QAFQAZ KONSERV ZAVODU» (Азербайджан),
LTD «GIO» (Грузия), ООО «МАНАН ФУД» (Армения).

35



Выпускаемая продукция строительного назначения:

Стеклотара

ООО «Махачкалинский завод стекловолокна»

Республика Дагестан,
г. Махачкала, ул. Бейбулатова 28,
Тел.: 8 (8722) 51-72-32;
8 (8722) 51-72-21;
8 (988) 295-88-33;
E-mail: steklovolokno-td@mail.ru;
zavodsteklovolokna@mail.ru;
Веб-сайт: <http://mzsv.ru/index.php>

Общество с ограниченной ответственностью «Махачкалинский завод стекловолокна» создано в марте 2017 года на базе завода стекловолокна, основанного в 1964 году.

На сегодняшний день, компания производит широкий спектр стеклотканей, стеклонити и стекловолокна, используемых в различных сферах народного хозяйства и ОПК.

ООО «Махачкалинский завод стекловолокна» осуществляет выпуск композитной арматуры и строительной сетки, которые допускаются к использованию в строительстве и жилищно-коммунальном хозяйстве. Изготавливаемая продукция соответствует требованиям ГОСТа и поставляется более 100 предприятиям России.



36

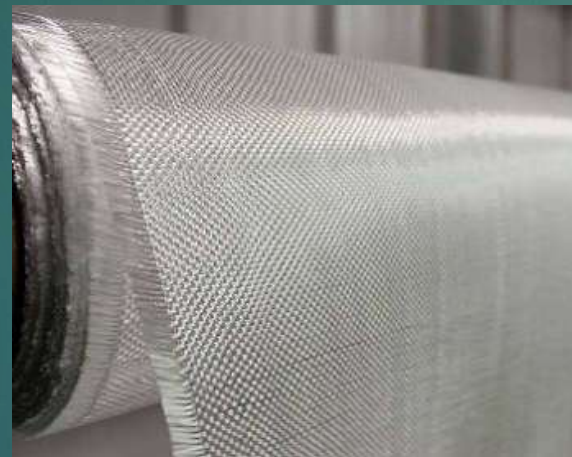

Выпускаемая продукция строительного назначения:

Стеклоткани (конструкционные стеклоткани, электроизоляционные стеклоткани, ткани из ровинга, специальные ткани, стеклянные ткани, кровельный материал)

Стеклонити (волокно однонаправленное, нити, ровинги)

Строительные сетки

Теплоизоляционные материалы (полотно холостопршитое, стеклопластик рулонный)

Композитная арматура

367014, Республика Дагестан,
г. Махачкала, пр-т Петра I,
д. 25, этаж 2, каб. 4
Тел.: 8 (8722) 555-077;
8 (8722) 555-078;
8-964-015-16-66;
buh@steklo-proekt.ru,
www.steklo-proekt.ru

ООО «Стеклопроект»

Общество с ограниченной ответственностью «Стеклопроект» основано в 2006 году. Основное направление деятельности компании - производство и продажа стеклопакетов для оконных производств, строительных организаций и общего назначения. Стеклопроект использует полностью автоматическую линию по производству светопрозрачных конструкций австрийской фирмы «LISEC», на которой производится качественный стеклопакет, с учётом геометрии стекла и грамотно подобранными техническими характеристиками, которое гарантирует высочайшее качество любого изделия

Прогрессивное оборудование и передовые технологии, а также большой опыт работы позволяет компании осуществлять фасадное остекление практически любой сложности для объектов разнообразного функционального назначения и архитектурных стилей с использованием современных типов стекла ведущих мировых производителей.

37



Выпускаемая продукция строительного назначения:

Однокамерные, двухкамерные, структурные стеклопакеты

Производство продукции с использованием безопасных стекол - закаленного, ламинированного и триплекс

Массовое производство стеклопакетов с использованием энергосберегающих, солнцезащитных, и многофункциональных стекол

Резка, шлифование, полирование, фрезерование, сверление, зенковка, притупление, закалка, моллирование (гнутие) стекла

Республика Дагестан,
г. Махачкала,
ул. М. Ярагского, 93Б
Тел.: 8 (8722) 63 63 63;
E-mail:
shatim_trade@mail.ru;
Веб-сайт: <https://shatim-trade.ru>

ООО «Шатим Трейд»

Общество с ограниченной ответственностью «Шатим Трейд» уже более 15 лет осуществляет деятельность на строительном рынке. Предприятие специализируется на производстве алюминиевых конструкций и рольставен, а также раздвижных систем остекления. Компания является надежным поставщиком пластиковых и алюминиевых окон и дверей на всей территории СКФО.

Кроме того, предприятие обладает собственным конструкторским бюро, в составе которого работают лучшие архитекторы и конструкторы региона, а также современное европейское оборудование и инновационные методики проектирования и монтажа дают возможность реализовывать сложные и масштабные проекты.

Производство и монтаж изделий осуществляется в строгом соответствии с требованиями ГОСТа, что гарантирует безопасность и надежность эксплуатации на долгие годы.

38

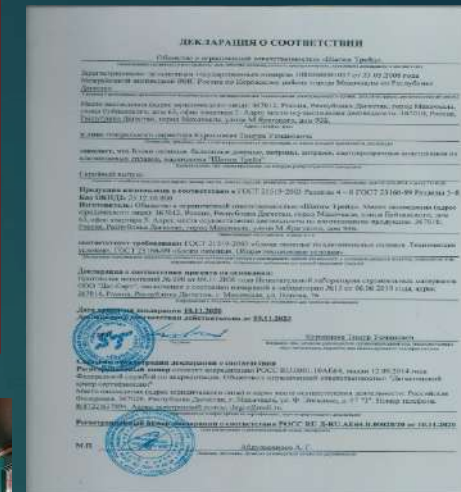

Выпускаемая продукция строительного назначения:

Широкий ассортимент пластиковых и алюминиевых окон и дверей

Рольставни и мансардные окна

Панорамные системы

Раздвижные системы остекления

Раздвижные ворота и автоматика для них

Широкий спектр жалюзи и рулонных штор

ООО «Фасадные системы»

ООО «Фасадные системы» создано в 2022 году и осуществляет производство светопрозрачных конструкций из алюминия и пластика на современном полуавтоматизированном оборудовании.

Преимуществами алюминиевых оконных конструкций являются: повышенная прочность металла, стойкость против возникновения коррозии, возможность создания конструкций с большой площадью остекления

39

Республика Дагестан,
Новолакский район, с. Новокули
Тел.: +7 (928) 046-40-92
E-mail: office@steklo-proekt.ru

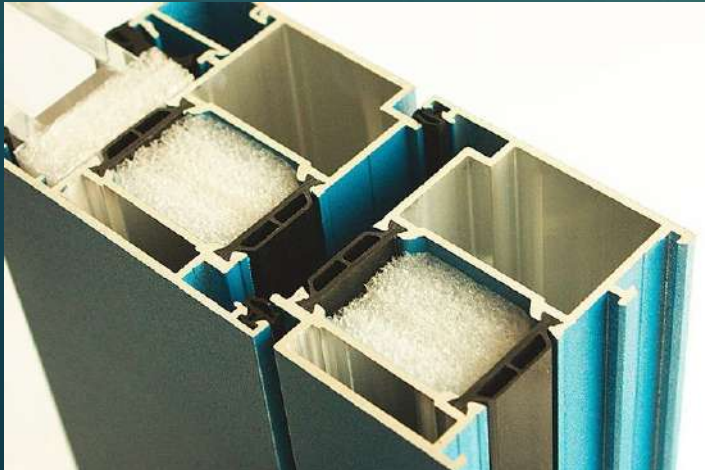
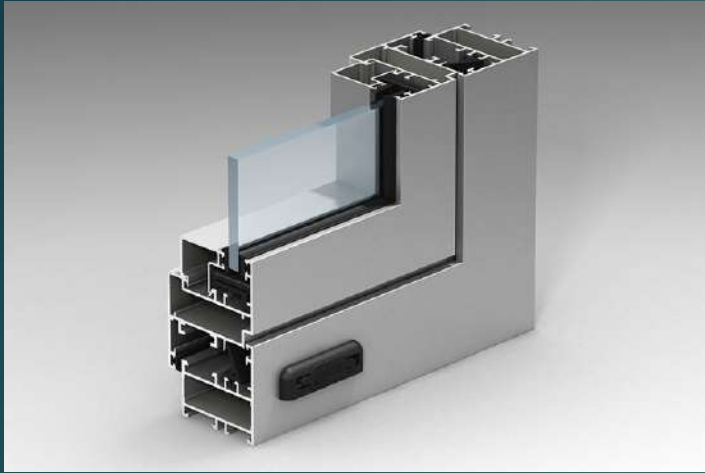

Выпускаемая продукция:

Алюминиевые окна

Пластиковые окна

Республика Дагестан,
г. Махачкала, ул. Гамидова
16г,

ТВК «Экспострой»

Тел: 8 (988)291-10-26;
e-mail: royal-sss@mail.ru;
Веб-сайт: www.smesiroyal.ru

ООО «Роял»

Общество с ограниченной ответственностью «Роял» было основано в 2010 году. Компания специализируется на производстве сухих строительных смесей. Продукция предприятия отличается высоким качеством, в том числе за счет применения высококачественных цементов, наполнителей и модифицированных химических присадок известных голландских и французских производителей «Аквалон» и «Геркулес».

Предприятие имеет аттестованную лабораторную группу, которая осуществляет производственный контроль за качеством выпускаемой продукции, а также ведет работы по улучшению характеристик выпускаемых смесей за счет оптимизации рецептур.

Рецептура соответствует существующим российским техническим условиям, предъявляемым к сухим строительным смесям этого класса и самым жестким европейским стандартам класса C1 и C2. Вся продукция предприятия соответствует ГОСТу.

40



Выпускаемая продукция строительного и дорожного назначения:

Сухие строительные смеси

Штукатурка декоративная

Клей плиточный

Пескобетон

Штукатурка фасадная

Шпатлевка фасадная

Республика Дагестан,
г. Махачкала, ул. Мухтара
Азизова, 6
Тел: +7(928)287-04-39;
+7(988)452-36-18
e-mail: royal-sss@mail.ru;
Веб-сайт: www.tron-knauf.ru

ООО «Трон»

41

Компания «Трон Кнауф» занимается поставкой и реализацией сухих строительных смесей и строительных материалов в Махачкале и по Дагестану

Выпускаемая продукция:

Сухие строительные смеси

Клей плиточный



368535, Республика Дагестан,
Карабудахкентский р-н
с. Параул ул. Чергес микрорайон
дом 15
Тел.: +7(928)876-34-69
E-mail: abdurashid@mail.ru

Выпускаемая продукция:

Сухие строительные смеси

Профили для гипсокартона

Общество с ограниченной ответственностью «Группа компаний «Рашман» расположено на территории Республики Дагестан в Карабудахкентском районе с. Параул.

С 2007 года компания РАШМАН производит потолочный и направляющий профиль для гипсокартона – самого популярного строительного материала, за счет доступности, легкости монтажа и высоким эксплуатационным характеристикам.

В 2014 году запущено производство сухих смесей марки REAL, по составу и качеству не уступающих именитым мировым маркам.

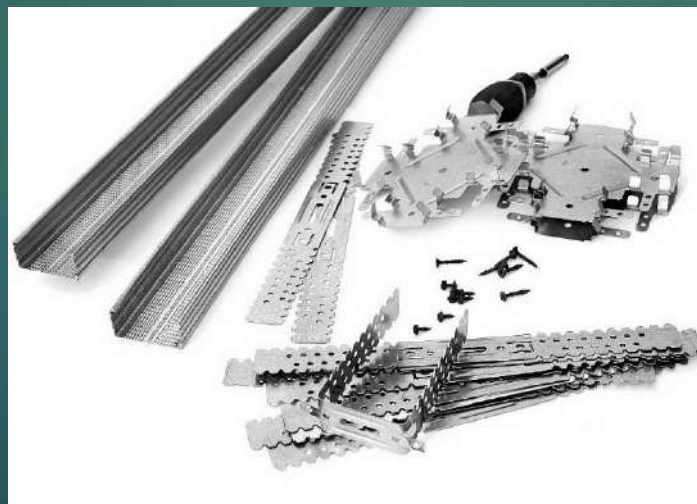
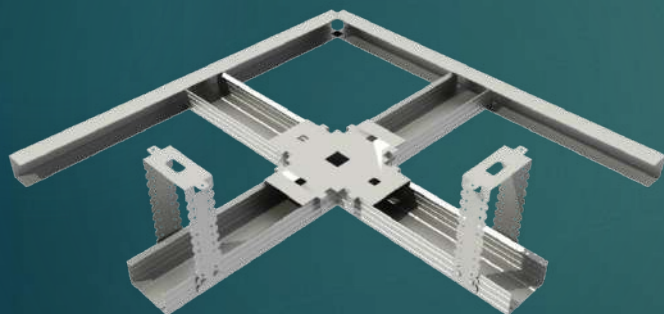

Республика Дагестан,
Буйнакский район,
с. Кафыр-Кумух,
ул. Промышленная, д. 6г.
Тел: 8 (964) 009-90-21;
e-mail:
daggips2008@yandex@mail.ru;

Общество с ограниченной ответственностью «Матис» было основано в 2008 году. Компания специализируется на производстве сухих строительных смесей.

Предприятие владеет полным циклом производства гипсовой штукатурки и строительного гипса начиная от добычи сырья в карьере до упаковки конечной продукции.

Производство продукции предприятия осуществляется в соответствии с сертификатами.



Выпускаемая продукция строительного и дорожного назначения:

Штукатурка гипсового машинного нанесения

Штукатурка гипсовая ручного нанесения

Строительный гипс

368222, Республика Дагестан,
г. Буйнакск, ул. П. Закарьяева,
дом 3 корпус а
Тел.: 8(8722) 55-22-32;
8(87237)2-51-61;
E-mail: musharaka@mail.ru
Веб-сайт: <https://musharaka.ru/>

ООО «ЗАО «Мушарака»



44

Общество с ограниченной ответственностью «ЗАО Мушарака» создано в 1990 году и продолжает успешно развиваться, постоянно осваивая новые технологии. Основные направления деятельности: производство труб и соединительных деталей из полипропилена и полиэтилена, производство закладных латунных деталей, деталей газовой арматуры, американок и др.

Качество продукции отмечено дипломами на выставках по всей территории России. Высокий технический уровень предприятия подтверждают 17 патентов и 7 заявок на изобретения в области производства трубной продукции.

Выпускаемая продукция не уступает мировым лидерам по качеству и имеет привлекательные цены. Значительно уменьшились сроки изготовления и доставки продукции, в том числе и по чертежам заказчика. Продукция предприятия сертифицирована (трубы напорные из полиэтилена и полипропилена для ХВС и ГВС)



Выпускаемая продукция строительного назначения:

Трубы и соединительные детали из полипропилена (труба PN20 (для горячей воды), труба PN10 (для холодной воды), угольник 90*, муфта стандартная и комбинированная разъемная; шаровой кран, металлический хомут с резиновой прокладкой и др.)

Трубы и соединительные детали для канализации (труба рр канализационная, раструбная, ревизия рр с крышкой, тройник рр канализационный, отвод рр канализационный, переход рр канализационный и др)

солнечные водонагреватели

система отопления (коллектор для напольного отопления, труба 16 мм, муфты, сменные нагреватели к сварочному аппарату с тефлоновым покрытием

закладные детали из латуни (Фитинг с внутренней и наружной резьбой, Фитинг для радиаторного крана и др.)

трубы и соединительные детали из полиэтилена (тройник переходной, разъемное соединение, вентиль, шаровой кран пробка резьбовая

АО «Кизлярский электроаппаратный завод»

Республика Дагестан,
г. Кизляр,
пгт. Комсомольский
тел./факс: 8 (87239)
2-15-22;
e-mail: keaz2005@mail.ru;
веб-сайт: <https://oaokeaz.ru/>

Акционерное общество «Кизлярский электроаппаратный завод» (АО «КЭАЗ») основано в 1959 году и специализировался на выпуске низковольтной аппаратуры (микровыключателей, переключателей).

Продукция применяется в станкостроении, машиностроении, лифтостроении. С начала 2017 г. на заводе успешно реализуется импортозамещающий проект по выпуску современных, энергосберегающих, грузопассажирских лифтов различной грузоподъемностью (от 400кг. до 1600кг.), а также больничных лифтов, для социальных объектов и маломобильных групп населения, платформы для инвалидов, грузовые подъемники. Лифты соответствуют всем стандартам и нормам качества и соответствуют специальным требованиям технического регламента «О безопасности лифтов». Продукция соответствует ГОСТам 33984.1-2016; 33652-2015 и имеет сертификат соответствия Евразийского Экономического Союз (ЕАЭС) № ЕАЭС RU C-RU.ЛФ13.В.00077/21.

45



Выпускаемая продукция :

Лифты пассажирские различной грузоподъемности с машинным отделением и без машинного отделения; платформы для инвалидов и грузовые подъемники.

Комплектующие к лифтам: шкафы управления, кнопки, двери, механизмы, приводы дверей кабины и шахты, ограничители скорости, буфера, приказные панели, ловители;

Микровыключатели и переключатели: блоки путевых микровыключателей серии БПМ21, выключатели путевые серии ВП61, микровыключатели 1000, микровыключатели МП1000М, микровыключатели МП2000; переключатели крестовые ПК12.

Республика Дагестан,
г. Махачкала, ул.
Каммаева 92,
тел.: 8 (8722) 55-61-11;
8 (988) 429-24-29;
E-mail:
unislift@mail.ru
Веб-сайт: <http://unislift.ru/>

ООО «Махачкалинский машиностроительный завод»



46

Общество с ограниченной ответственностью «Махачкалинский машиностроительный завод» было создано в 2018 году на базе производственных цехов ООО «Унисервис», одной из крупнейших строительных организаций Республики Дагестан, основанной в 1992 году.

Основной продукцией завода являются пассажирские и грузовые лифты различных модификаций. Продукция предприятия сертифицирована и проходит обязательный внутренний технический контроль, что позволяет поддерживать качество продукции на высоком уровне.

Производство лифтов на ООО «ММЗ» организовано в соответствии с Техническим Регламентом Таможенного союза ТР ТС 011/2011 «Безопасность лифтов» Утвержденного Решением Комиссии Таможенного союза от 18.10.2011 №824. Соответствие регламенту подтверждается сертификатом № ЕАЭС RU C-RU.ЛФ13.В.00077-21 Серия RU № 0315714 Евразийского экономического союза.



Выпускаемая продукция:

Лифты (пассажирские и грузовые)

Энергетические и пожарные щиты

Станция пожаротушения

Металлоконструкции для крыши

Кабельный лотки

Станция водоснабжения

Бронированные двери

Светодиодные светильники

Котельная

Республика Дагестан,
г. Каспийск,
инвестиционная площадка
«Уйташ», улица
Производственная 4,
тел.: 8 (800) 550-64-99;
8 (8722) 94-09-95;
8 (928) 288-66-09;
E-
mail:office@05ecotar.ru
Веб-сайт:
<https://05ecotar.ru/>

ООО «Экотар»

47



Общество с ограниченной ответственностью «Экотар» основано в 2021 году. Основной специализацией предприятия является производство гофрокартона и гофротары. Компанией производится широкий перечень гофропродукции, а также листового картона о производстве качественного гофрокартона и гофротары. Потребителями продукции предприятия являются тепличные хозяйства, кондитерские, пиццерии, мебельные и обувные компании, консервные заводы и ряд других производителей различной пищевой и непищевой продукции.

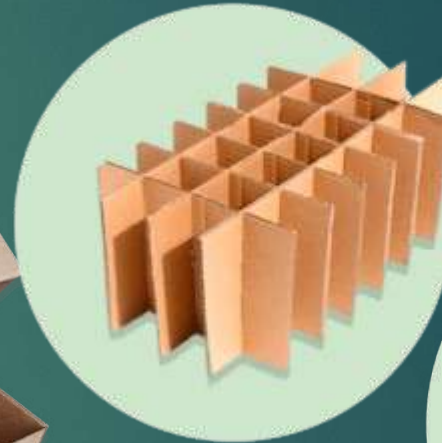
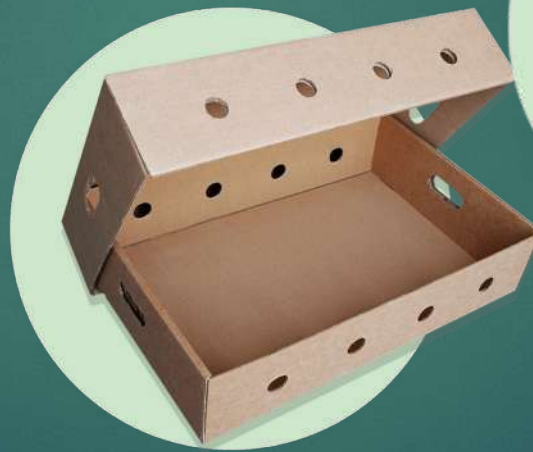

Выпускаемая продукция:

Четырехклапанные коробки

Лотки для заморозки

Гофроуголки защитные

Гофрокартон

Лотки для пиццы

Лотки для овощей и фруктов

Республика Дагестан,
г. Махачкала, ул.
Керимова, д. 7
Тел.: 8 (906) 450-20-20;
E-mail: prima7505@mail.ru

Общество с ограниченной ответственностью «Спорт-комплект» (торговая марка «Primus») образовано в 2003 году. Основная специализация компании - производство спортивного оборудования. Спортивным оборудованием оснащено более 70% тренажерных залов региона, что говорит о высоком качестве и конкурентоспособности продукции. Кроме того, оборудованием «Primus» оснащены все спортивные школы Министерства спорта Республики Дагестан.

Производственный коллектив состоит из высококвалифицированных специалистов, имеющих опыт работы на таких заводах как «Дагдизель», «Авиаагрегат», «Завод имени Гаджиева». Оборудование для спортивных площадок отвечает самым высоким требованиям качества, имеет сертификат соответствия.





367015, Республика Дагестан,
г. Махачкала, ул. Аскерханова д. 5
«Ж»

Тел.: 8 (929) 871 50 77;

8 (8722) 94 00 04;

E-mail: a_euroclimate05@mail.ru;

E-mail: alibek1@mail.ru;

Веб-сайт: <https://euroclimate05.ru/>

Общество с ограниченной ответственностью «Евроклимат» основано в 2007 году и на сегодняшний день является одной из самых стабильных инженерных компаний отрасли на территории Республики Дагестан. Предприятие предлагает полный спектр услуг, способный удовлетворить потребности партнеров на любом уровне. От проектных работ систем вентиляции и кондиционирования, до поставки, монтажа и сервисного обслуживания на объекте.

ООО «Евроклимат» решает задачи бизнеса партнера, предоставляя комплексные услуги производства и монтажа вентиляционных систем любой сложности.



Выпускаемая продукция :

Зонты вытяжные

Прямоугольные воздуховоды из оцинкованной стали

Системы кондиционирования

Воздуховоды

Вентиляционные решетки

367015, Республика Дагестан,
г. Махачкала, ул. Дженнет Далгат
(Северная промзона г. Махачкалы)
Тел.: 8 (929) 871 50 77;
8 (8722) 94 00 04;
E-mail: a_euroclimate05@mail.ru;

ООО «Строймет»

54

Общество с ограниченной ответственностью «Строймет» основано в 2006 году и является одним из ключевых компаний в Республике Дагестан по производству воздуховодов и сопутствующих изделий для вентиляции и металлопрофильных листов методом холодной прокатки.

Компания использует сырье и материалы от надежных поставщиков, гарантирующих эстетику, прочность, водонепроницаемость и долговечность своей продукции.

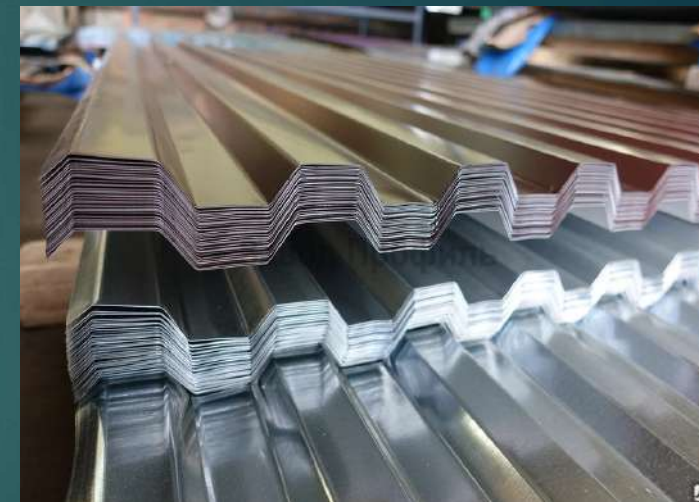
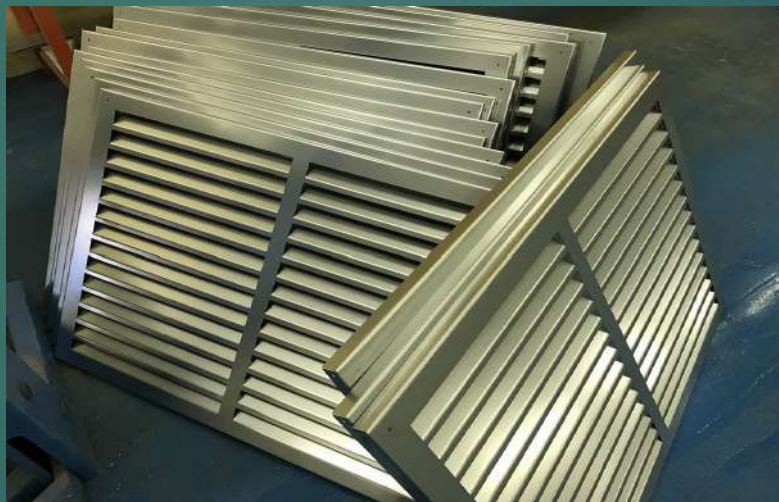

Выпускаемая продукция :

Воздуховоды

Металлопрофильный лист

Вентиляционные решетки

Зонты вытяжные

Соединители: конфузоры и диффузоры; тройники; переходники;
отводы и колена

Прямоугольные воздуховоды
из оцинкованной стали

368121, Республика Дагестан,
г. Кизилорт, ул. Аскерханова, д.
22

Тел.: 8 (87234) 3-25-00;

8 (928) 060-76-66;

8 (928) 060-76-66;

8 (989) 674-34-68;

E-mail: dek.ooo@bk.ru;

E-mail: dek.ooo@bk.ru ;

Веб-сайт: www.oodek.ru

ООО «Дагестанская энергетическая компания»

Общество с ограниченной ответственностью «Дагестанская энергетическая компания» образовано в 1996 году. Основной специализацией предприятия является производство электротехнической продукции.

Предприятием производится электрическая распределительная и регулирующая аппаратура.

Одним из преимуществ компании «ДЭК» является отличная возможность приобрести качественное электротехническое оборудование от производителя по доступной цене. Продукция компании сертифицирована, в том числе в соответствии с требованиями ЕАЭС и отвечает всем необходимым требованиям безопасности и ГОСТу.

51



Выпускаемая продукция строительного назначения:

Рубильники

Подстанции

Щитовое оборудование

Изоляторы

РЛНД

Разрядники

367018, Республика Дагестан,
село Новокули, ул.
Промышленная 23
Тел.: +7(909)485-10-70
E-mail: info@metalldom.com
Веб-сайт: metalldom.com

Выпускаемая продукция:

Металлоконструкции

Общество с ограниченной ответственностью «Металлоконструкция» Расположено на территории Республики Дагестан в городе Махачкала основано предприятие в 2013 году.

Основным видом деятельности предприятия является производство строительных металлических конструкций, изделий и их частей.

ООО «Металлоконструкция» предоставляет также следующие услуги:

- плазменная и лазерная резка;
- сварка по металлу;
- шлифовка и полировка металлов;
- обработка натурального камня.



368300, Республика Дагестан,
г. Каспийск,
Ул. Кавказская 31а
Тел.: +7 988-223-03-93
E-mail: caspian-karkas@mail.ru

Общество с ограниченной ответственностью «Каспий каркас модуль строй» расположено в городе Каспийске. Предприятие основано в 2022 году. Предприятие специализируется на производстве лёгких стальных тонкостенных конструкций, применяемых для строительства быстровозводимых здания.

Выпускаемая продукция:

Лёгкие стальные тонкостенные
конструкции



Республика Дагестан, г. Буйнакск
Тел.: 8 (989) 487-10-76;
8 (928) 045-63-00
E-mail: entasis@inbox.ru

Выпускаемая продукция:

Модульные конструкции

ООО «Энтазис» основано в 2020 году. Основной специализацией предприятия является производство модульных домов.

Для изготовления модульных домов используются современные материалы и технологии. Они позволяют обеспечить комфортный климат в любой сезон года. Преимуществами таких домов являются: низкая стоимость, высокая мобильность конструкции, возможность строительства на участках с проблемной почвенной структурой.



Республика Дагестан,
г. Махачкала,
ул. Магомеда Ярагского,
д. 64,
Тел.: 8 (964) 882 7117;
E-mail: Argos-05@mail.ru

ООО «Аргос»

Общество с ограниченной ответственностью «Аргос» было основано в 2017 году. Основным направлением деятельности предприятия является производство дверей, железных конструкций для производственного и бытового назначения.

Компания регулярно принимает участие в строительстве объектов здравоохранения и образования. Так, в сотрудничестве с Министерством здравоохранения, были произведены мобильные пункты медицины катастроф. Компания предоставляет гарантия качества и возможность индивидуальных заказов, обладающих специфическими параметрами. Мощности предприятия позволяют в течение месяца производить более 300 дверей.

56

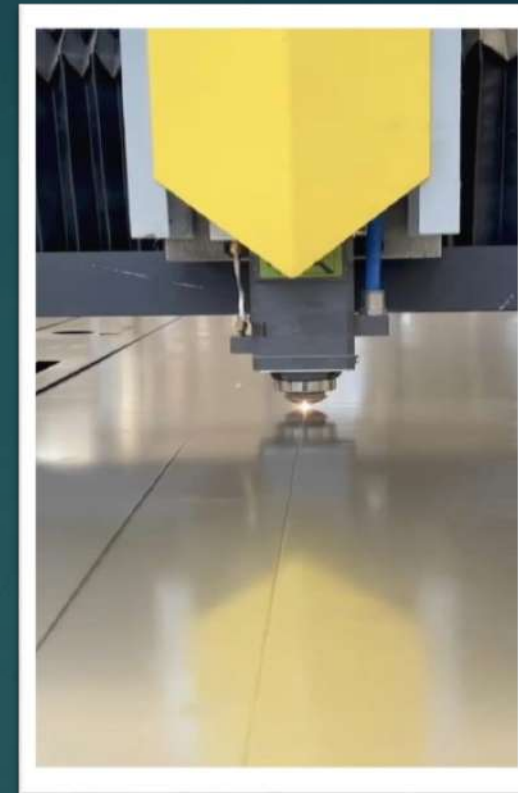

Выпускаемая продукция :

Противопожарные двери;

Металлические конструкции производственного и бытового назначения

Входные двери;

Межкомнатные двери;

Металлические шкафы;

Республика Дагестан,
г. Махачкала,
ул. Ирчи Казака, 33 В
Тел.: +7 (989) 459 88 81;
E-mail: [privet@durus-
dveri.ru](mailto:privet@durus-dveri.ru)

ООО «Кизилюртовский завод стройматериалов»

Фабрика дверей «DURUS» специализируется на производстве входных и межкомнатных дверей премиум-класса.

«Сегодняшние решения должны соответствовать нашим, местным строительным требованиям и концепциям архитектурного дизайна. Жилые и коммерческие здания проектируются не только со стандартными проемами. Как опытный производитель металлических дверей в Дагестане, мы стремимся изменить местный рынок, предлагая потребителям продукт, который сочетает в себе лучшие решения в индустрии и делает этот продукт доступным.»

57

Выпускаемая продукция

Входные двери

Межкомнатные двери

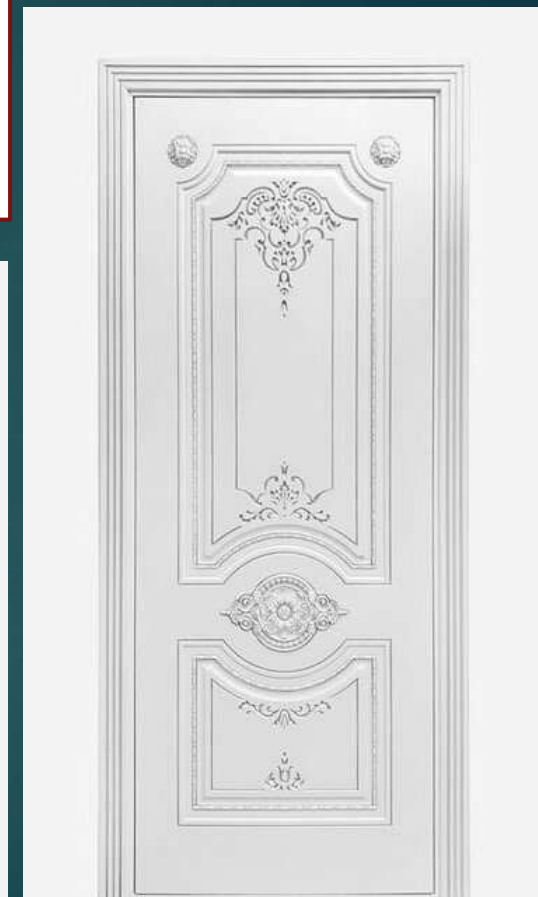
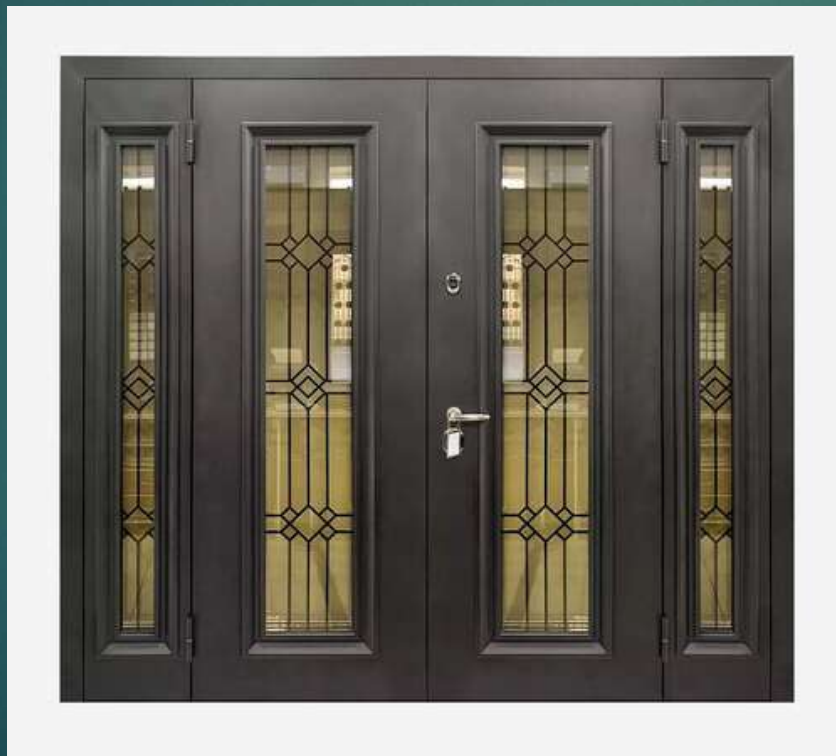

Республика Дагестан,
г. Махачкала,
ул. Юсупова 35,
Тел.: 8 (872) 268-11-68;
E-mail: nazim0561@mail.ru
Веб-сайт:
<http://elstar.store/>

Мебельная фирма «Эльстар»

Мебельная фабрика «Эльстар» основана в 1993 году. Предприятие специализируется на производстве корпусной мебели – шкафов-купе, кухонь, детской мебели и т.д.

Кроме того, компания осуществляет выпуск окон, дверей, витражей, фасадов из алюминия и ПВХ. В настоящее время компания обладает мощным производственным комплексом по дереву и металлообработке.

58



Выпускаемая продукция:

КОРПУСНАЯ МЕБЕЛЬ

ОФИСНАЯ МЕБЕЛЬ

367023, Республика
Дагестан, г. Махачкала,
ул. А.Султана, 5,
Тел.: + 7 (8722) 61-61-00,
+ 7 (964) 050-33-00
E-mail: maximal-05@mail.ru

Выпускаемая продукция:

Столы и стулья из дерева

Мебельная фабрика «Максимал» - отечественный производитель высококачественной и стильной мебели. Столы и стулья, изготовленные исключительно из ценных пород дерева, имеют широкий спектр цветов окраски древесины. Многообразие обивочных тканей, применяемых в производстве, позволяет удовлетворить самый изысканный вкус и создать при этом богатую цветовую палитру.

Столы и стулья от «Максимал» - неотъемлемая принадлежность жилья многих российских семей, многочисленных кафе и ресторанов, где они своей красотой и изяществом подчеркивают стиль и дизайн всего помещения. Многие государственные структуры - постоянные заказчики «Максимал», стулья от которого своим строгим дизайном и одновременно изяществом и удобством служат украшением кабинетов чиновников самого высокого ранга.



Мебельная фабрика «Вуд лайн»

60

367000 Республика Дагестан,
г. Махачкала,
ул. Каммаева 99,
Тел.: 8 (926) 580-91-77
E-mail Wood_line_mebel@mail.ru

Фабрика основана в 2020 году. Основной специализацией предприятия является производство качественной и доступной мягкой и каркасной мебели. Основным материалом для изготовления мебели — древесина ценных пород. Поставляет продукцию по всей территории РФ. Качество продукции предприятия находится на высоком уровне, реализуется на всей территории России.



Выпускаемая продукция:

Мягкая мебель

Каркасная мебель

Республика Дагестан,
г. Дербент,
ул. Гейдара Алиева 46,
Тел.: 8-800-550-05-53;
8-928-962-61-76;
E-mail: seidov.nizam@bk.ru

Мебельная фабрика «Сеидов»

Мебельная фабрика «Сеидов» основана в 2010 году. Предприятие специализируется на производстве мебели. Продукция предприятия поставляется по Северо-Кавказскому и Центральному Федеральным округам. Выпускаемая продукция: корпусная мебель от эконом до премиум класса (спальные гарнитуры, прихожие, кухни, детская мебель, шкафы). В настоящее время компания активно развивается и зарекомендовала себя надежным производителем и поставщиком в мебельной отрасли.

61



Выпускаемая продукция:

СТОЛЫ И СТУЛЬЯ

КОРПУСНАЯ МЕБЕЛЬ

Республика Дагестан, г.
Махачкала,
ул. Юго-Восточная 21,
Тел.: +7(8722) 51-73-73;
+7(8722)51-73-74
E-mail: mebelsnab@mail.ru
Веб-сайт: www.mebelsnab.com

ООО «Мебельснаб»

ООО «Мебельснаб» основано в 2003 году и является одним из крупнейших производителей мебели на территории Республики Дагестан. Основной специализацией предприятия является производство качественной мягкой и каркасной мебели. Поставляет продукцию по всей территории РФ. Качество продукции предприятия находится на высоком уровне, реализуется на всей территории России.

62



Выпускаемая продукция:

Фасады

Кухни

Спальные гарнитуры

Шкафы

Мягкая мебель

Гостиные

Мебельная фабрика «Мега»

Республика Дагестан,
г. Махачкала, ул. Юго-
Восточная 60,
Тел.: 8(989) 652-92-56,
E-mail: firma_megaltd@mail.ru
Сайт: www.firma-mega.ru

Мебельная фабрика «Мега» образована в 2017 году. Основным направлением деятельности компании является производство корпусной и офисная мебели. Продукция компании поставляется по всей территории Северо-Кавказского округа. Компания «Мега» также производит мебель по индивидуальному заказу в короткие сроки, с использованием современных высокотехнологичных материалов.

63

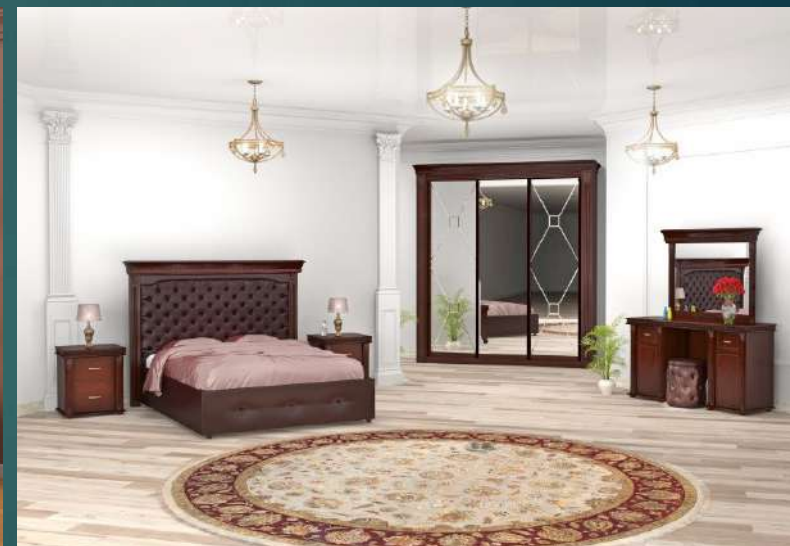

Выпускаемая продукция:

Корпусная мебель

Офисная мебель

ИП Гаджиев Ахмед Нурмагомедович

64

368006, Республика Дагестан,
г. Хасавюрт,
Проспект Имама Шамиля 3
Тел.: +7 (928) 064-39-40
E-mail: ga2772@mail.ru

Мебельная фабрика расположена в г. Кизилюрте.

Основным видом деятельности является производство мягкой и офисной мебели.

Выпускаемая продукция:

Мягкая мебель

Офисная мебель



Республика Дагестан,
Казбековский район,
с. Калининаул,
Ул. Лермонтова 1-й тупик,
д. 2,
Тел.: 8 (988) 265-31-11;
E-mail: mmm.69@mail.ru

Мебельная фабрика «Элит-дизайн»

Предприятие на рынке более 10 лет и выпуская, современную, практичную, качественную продукцию зарекомендовала себя как надежного и стабильного партнера. Поставки продукции осуществляются в регионы Северо-Кавказского федерального округа.

65



Выпускаемая продукция:

КОРПУСНАЯ МЕБЕЛЬ

СТОЛЫ И СТУЛЬЯ

Республика Дагестан,
Кизилюртовский р-н,
с. Зубутли-Миатли, ФАД
«Кавказ» 756 км.
Тел.: 8-963-601-07-65,
E-mail:
magomedrasul73@icloud.com,
Веб-сайт: <https://dveri-novator.ru/>

Фабрика дверей «Новатор»

Фабрика дверей «Новатор» основана в 2002 году и в настоящее время является крупным производителем межкомнатных дверей в Северо-Кавказском федеральном округе. Фабрика специализируется на изготовлении межкомнатных двери от «эконом» до «элит» класса: остекленные и глухие, погонажные и багетные, калевочные и раздвижные. Продукция востребована для дома и для офиса. Вся продукция сертифицирована. Размеры изготавливаемых межкомнатных

66



Выпускаемая продукция:

Двери входные и межкомнатные

367000, Республика Дагестан,
г. Махачкала
ул: Хаджи-булача 34
Тел.: +7 903-424-24-91
E-mail: mdm-complect05@mail.ru

ООО «Ателье мебели»

Общество Ограниченной Ответственностью «Ателье мебели » расположено на территории Республики Дагестан в городе Махачкала.

Основано предприятие в 2017 году. Основным видом деятельности является производство кухонной мебели, мебели для офисов и предприятий торговли.

67

Выпускаемая продукция:

Корпусная мебель



Мебельная фирма «Тамалат»

Республика Дагестан,
г. Хасавюрт,
ул. Хизроева 25.
Тел.: 8(989)45-04-396;
E-mail: ajida@inbox.ru

Общество с ограниченной ответственностью «Тамалат» работает на рынке производства мебели с 2009 года. Основной вид деятельности – производство мебели для образовательных учреждений и мебели для офисов и предприятий торговли. ООО «Тамалат» является одним из лидеров в отрасли в регионе. Ежегодно ООО «Тамалат» осуществляет изготовление и поставку более 5 тыс. комплектов ученической и офисной мебели.

68



Выпускаемая продукция:

Школьная мебель

Офисная мебель

ООО Мебель «S»

368001 Республика Дагестан,
г. Хасавюрт,
ул. Селекционная станция 1
Тел.: 8(989) 652-92-56,
E-mail: mebels@kirgu.ru
Сайт: kirgu.ru

Общество ограниченной ответственностью Мебель «S» образована в 2009 году. Основным направлением деятельности компании является производство мебели. Продукция компании поставляется по всей территории Северо-Кавказского округа. Компания Мебель «S» также производит мебель по индивидуальному заказу в короткие сроки, с использованием современных высокотехнологичных материалов.

69



Выпускаемая продукция:

Корпусная мебель

Мягкая мебель

Республика Дагестан,
г. Махачкала,
пос. Шахмал,
ул. Исаева 4
Тел.: 8(928)579-71-14;
E-mail: alfa-m-66@mail.ru

Мебельная фирма «Альфа-М»»

Мебельная фирма «Альфа-М» осуществляет деятельность в отрасли с 2009 года. Основным направлением деятельности является производство корпусной мебели и мебели из массива дерева. и оснащено современным итальянским оборудованием, которое позволяет производить не только стандартные виды мебели, но и эксклюзивные модели в необходимом количестве под заказ. Предприятие является поставщиком крупных торговых компаний и зарекомендовало себя как надежный партнер.

70



Выпускаемая продукция:

Корпусная мебель

Мебель из массива дерева

Мебельная фирма «Идея-групп»

71

Республика Дагестан,
г. Хасавюрт,
ул. Салихова, 29,
Тел.: 8(989)45-04-396;
E-mail: ajida@inbox.ru

Мебельная фабрика «Идея-групп» осуществляет деятельность с 2019. Основной специализацией предприятия является изготовление мягкой и металлической мебели.

Предприятие зарекомендовало себя надежным поставщиком мебели и осуществляет оптовые поставки мебели в регионы Северо-Кавказского федерального округа. География продаж предприятия активно расширяется. Компания при производстве мебели использует только инновационные технологии в соответствии с мировыми стандартами.



Мебельная фирма «Идея-групп»

Мягкая мебель

Металлическая мебель

368993 Республика Дагестан,

Кумторкалинский район
совх. «Марковский»

Тел.: +7 967-699-17-13

E-mail: oamantu@inbox.ru

ООО «Аманту»

Общество с ограниченной ответственностью «Аманту» с 2011 года осуществляет свою деятельность. Основной деятельностью компании является производство мебели.

«Аманту» изготавливает высококачественную мебель различных материалов, цветов, и ценовой политики своих клиентов. На сегодняшний день активно занимается сушкой, переработкой древесины с последующим изготовлением. Дополнительные виды деятельности производство деревянной тары, производство кухонной мебели, строительство жилых и нежилых зданий, торговля оптовая не специализированная, торговля розничная моторным топливом в специализированных магазинах.

72



Выпускаемая продукция:

Паркет из массива дерева

Межкомнатные двери

Лестницы

Республика Дагестан,
г. Махачкала, пр. Петра I, 25
Тел.: +7(988) 293-66-00
+7(960)410-28-28
E-mail:nfo@magnat-matras.ru
www.magnat-matras.ru

ИП Муслимов М.М. (фабрика матрасов «Магнат»)

73

Фабрика матрасов Магнат 12 лет выпускает матрасы аксессуары для сна. Фабрика постоянно и успешно модернизирует производственные мощности. Запущена новая конвейерная система изготовления матрасов с системой планирования учета сырья и готовой продукции которая позволяет полностью автоматизировать производство матрасов.



Продукция:

Постельное белье

Спальный мешок

Матрац

Постельные принадлежности

Швейная фабрика ООО «Лавантель»

74

Республика Дагестан,
г. Хасавюрт,
ул. Абукова А.И., 42
E-mail: postamin.aziev@yandex.ru,
lavantelle@mail.ru
Тел.: 8(928)800-57-34,
8(928)545-13-76

Общество с ограниченной ответственностью «Лавантель» образовано в 2009 году. Предприятия специализируется на производстве продукции легкой промышленности. Предприятие изготавливает постельные принадлежности – комплекты постельного белья, одеяла, подушки и средства индивидуальной защиты (комбинезон защитный медицинский, мед. халат, противочумный халат, бахилы, маски).

Рынок сбыта компании распространяется на всю территорию России. Также фабрика изготавливает текстильные и трикотажные изделий по индивидуальному заказу.



Выпускаемая продукция:

Постельное белье

Постельные принадлежности

Пледы

Кариматы

Спальные мешки

Средства индивидуальной защиты

Матрацы

Куртки флисовые

Балаклавы

Термобелье

Белье нательное

Футболки

367031 Республика Дагестан,
г. Махачкала ,
ул. Гагарина 141
E-mail: nadomnik50@yandex.ru,
Тел.: 8(928)806-12-29

Общество с ограниченной ответственностью «Надомник» образовано в 2004 году. Предприятие специализируется на производстве продукции легкой промышленности. Основным видом деятельности является производство готовых текстильных изделий кроме одежды. Дополнительные виды деятельности производство нательного белья из тканей. Также фабрика изготавливает текстильные и трикотажные изделия по индивидуальному заказу.



Выпускаемая продукция:

Спальные мешки

Постельные принадлежности

Пледы

Подушки

Средства индивидуальной защиты

Белье нательное

Республика Дагестан,
г. Избербаш, ул. Октябрьская,
2 «а»,
Тел.: 8(963)9408-84-44;
E-mail: goranka@mail.ru

Швейная фабрика имени Имама Шамиля основана в 1970 году. Основным видом деятельности является производство готовых текстильных изделий. Швейная фабрика имени Имама Шамиля» имеет лицензию и большой опыт работы по производству обмундирования для правоохранительных органов и силовых структур.



Продукция:

Спальный мешок

Спецодежда

Средства индивидуальной защиты

Маскировочный плащ-халат

Футболка

Военная форма

Куртка утепленная

Джемпер (флисовый)

Нательное белье

ИП Сайбулаева Анисат Башировна
(швейная фабрика «Звезда X»)

77

Республика Дагестан,
г. Каспийск, ул.
Ахмедхана - Султана, 2 «е»,
Тел.: 8(963) 976-11-75;
E-mail: anisat1964@list.ru

Швейное предприятие «Звезда X» работает более 10 лет. Основным видом деятельности является производство прочей верхней одежды. Предприятие имеет большой опыт работы по производству обмундирования для правоохранительных органов и силовых структур.



Продукция:

Военная форма

Спальный мешок

Нательное белье

Жилет утепленный

Маскировочные халаты

Коврик (подкладка)

ИП Гучучалиев Корамагомед Махуевич Текстильная фабрика «Сого home»

78

Республика Дагестан,
г. Хасавюртовский р-н
Тел.: 8(937) 506-77-77 ;
E-mail: Shamil-uspeh@yandex.ru

Текстильная фабрика «Сого home» занимается производством гражданской продукции и обмундирования силовых ведомств.



Продукция:

Постельное белье

Постельные принадлежности

Термобелье

Военная форма

Спальный мешок

Спальный мешок

Маскировочные костюмы

Балаклава

Нательное белье

ООО «Дербентская швейная фабрика «Динамо»

79

Республика Дагестан,
г. Дербент, ул. Ленина, 7,
Тел.: 8(928) 567-15-25 ;
E-mail: dinamoderbent@mail.ru

Швейная фабрики Динамо работает с 1961 года. Основным видом деятельности является производство готовых текстильных изделий. Предприятие имеет большой опыт работы по производству обмундирования для правоохранительных органов и силовых структур.



Продукция:

Постельное белье

Спальный мешок

Джемпер (флисовый)

Жилет утепленный

Маскировочный плащ-халат

Сидушки

Военная форма

Баул

Нательное белье

Республика Дагестан,
г. Махачкала, ул. Ярагского 90/1
Тел.: +7 (928) 867-39-43
E-mail: beartoots05@mail.ru
Веб сайт: bizstylestore@inbox.ru

ООО «Наследие»

80



Общество ограниченной ответственностью «Наследие» расположено на территории Республики Дагестан, в городе Махачкала. Основной деятельностью является производство женской повседневной одежды



Выпускаемая продукция:

Мусульманская одежда

Республика Дагестан,
г. Махачкала, ул.
Лаптиева, 51,
E-mail:
mahirrvos@mail.ru
Тел.: 8(988) 293-22-31

Махачкалинское производственное предприятие Всероссийского общества слепых (УПП ВОС) образовано 20 июля 1958 году. Предприятие выпускает продукцию легкой промышленности, комплектующие для окон, мебельную фурнитуру и изделия из пластмассы.

Предприятие является специализированной организацией, занимающейся трудоустройством инвалидов, их трудовой и социальной реабилитацией.



Выпускаемая продукция:

Средства индивидуальной защиты

Прищепки

Кариматы

Баул

Одеяла

Постельное белье

Полотенца

Подушки

Матрацы

Республика Дагестан,
г. Махачкала, ул.
Добролюбова, д.43
E-mail: maria-interiotex@mail.ru
Тел.:8(988) 222-00-77
www.salon-interiors.ru

ИП Амирбеков Калимулла Габирович (фабрика штор «INTERIORS»)

82

Предприятие специализируется на производстве штор и текстильных изделий.



Продукция:

Готовый текстиль

Карнизы

Рулонка, плиссе, жалюзи

Тюль

Интерьерные ткани

Басонные изделия

368120, Республика Дагестан,
г. Махачкала, ул. Юго-Восточная
57

Тел.: +7 (964) 013-51-52;
+7 (964) 001-80-87;
+7 (800) 700-66-53

E-mail: feysal75@mail.ru

Веб-сайт: dofshoes.ru

ООО «ДОФ+»

Общество с ограниченной ответственностью «Дагестанская обувная фабрика +» работает на рынке производства обуви уже более 25 лет. Основное направление деятельности компании «ДОФ» производство обуви гражданского назначения и военной обуви специального назначения: армейские ботинки с высокими берцами, полуботинки и туфли высшего офицерского состава.

Продукция предприятия разрабатывается для силовых структур: МВД, МЧС, различных подразделений спецназа, внутренних войск, пограничных войск и охранных структур.



83



Выпускаемая продукция:

Обувь военного назначения

Обувь гражданского назначения



Республика Дагестан,
г. Буйнакск, ул. Аскерханова, 1, а
Тел.: +7 (928) 570-09-16;
E-mail: boff2010@mail.ru
Веб-сайт: <https://boff-opt.ru/>

Общество с ограниченной ответственностью «Буйнакская обувная фабрика» представляет собой полный комплекс производства – от сырья до выпуска готовой обуви.

Фабрика также производит комплектующие – подошвы для женской мужской и детской обуви. Производство пресс-форм для литья подошвы не имеет аналогов в России.

Предприятие также специализируется на производстве военной обуви специального назначения.



BOFF SHOEWARE
MANUFACTURE
BY BELLS



Art: 116

Выпускаемая продукция:

Обувь военного назначения

Обувь гражданского назначения



Республика Дагестан,
г. Махачкала,
пр-т А.Акушинского, 9
E-mail: td_svjtozar@mail.ru
Веб-сайт: www.zubr-obuv.ru
Тел.: +7 (495) 151-87-01;
+7 (915) 049-35-85

Компания «ZUBR» занимается пошивом спецобуви безупречного качества для профессиональных работников различных областей. Производство основано в 1998 году, и на данный момент, благодаря большому опыту работы, предлагает изделия, полностью отвечающие пожеланиям клиентов.

Спецобувь компании может похвастаться рядом преимуществ:

- прочность, надежность и износостойкость;
- прекрасное исполнение в соответствии со стандартами качества (спецобувь изготавливается на профессиональном современном оснащении с использованием последних технологий);
- красивый дизайн;
- комфортность (в процессе производства используются современные дышащие материалы и специальная стелька; благодаря эргономичной колодке в обуви можно ходить очень долго и ноги при этом совершенно не будут уставать).



Выпускаемая продукция:

Обувь специального назначения

367026 Республика Дагестан,
г. Махачкала, ул. Хизроева 108 А
E-mail: bearboots05@mail.ru
Тел.: +7 (928) 958-36-88

ИП Насрулаев С.С

86



Обувная фабрика «Медведь» занимается пошивом обуви специального назначения.



Выпускаемая продукция:

Обувь специального назначения

Республика Дагестан,
г. Махачкала, ул. Керченская,2;
Московская область,

г. Балашиха, ул. Шоссе
Энтузиастов, дом 32, этаж 3,
офис 334,

Тел.: 8 (800)707-73-76;

8 (499)673-07-37;

E-mail: msk@armadaboots.ru

Веб-сайт: www.armadaboots.ru

ООО «Армада Плюс»

Торгово-производственная компания «Армада» осуществляет деятельность свыше 10 лет. Основным направлением деятельности компании является производство качественной и надежной обуви.

Продукция компании «АРМАДА» включает: армейские ботинки с высокими берцами (берец), полуботинки и туфли офицерского состава, также модели комфорт и спорт.

Обувная фабрика «Армада» осуществляет производство и реализацию обуви специального назначения, для широкого круга потребителей: сотрудников МЧС, МВД, служащих Министерства обороны, а так же для рыбалки, охоты и активного отдыха.

87



Выпускаемая продукция:

Женские берцы

Полуботинки и туфли
офицерского состава

Мужские берцы

368006, Республика Дагестан,
г. Махачкала, ул. Каммаева 129
Тел.: 8 928-051-75-33;
E-mail: info@serg-obuv.ru
Веб-сайт: www.serg-obuv.ru

ИП Гусейнов Сулейман Сиражутинович

Обувная фабрика «SERG» осуществляет деятельность с 1997 года. Основной специализацией предприятия является производство классической, спортивной, а также зимней обуви. В производстве используются только натуральная кожа и материалы.

Обувь, выпускаемая предприятием, способна удовлетворить запросы любого покупателя. Стабильную и плодотворную работу обеспечивают безупречное качество и конкурентноспособные цены на выпускаемую продукцию. Обувь производится с учетом особенностей российского клиента и требований потребителей, выдерживая холод, слякоть, сырость и другие неблагоприятные погодные условия.

88



Выпускаемая продукция:

Спортивная обувь

Пляжная обувь

Классическая обувь

Летняя и зимняя обувь



Республика Дагестан,
г. Махачкала, ул. Магидова 17
Тел.: 8 967-405-35-97
E-mail: info@zet-obuv.ru
Веб-сайт: www.zet-obuv.ru

Общество с ограниченной ответственностью «ZET» осуществляет деятельность в сфере производства легкой промышленности с 1999 года. Компания изготавливает классическую, летнюю зимнюю обувь

Основными клиентами фабрики являются торговые сети партнеров, а также государственные организации, которые заинтересованы в закупке крупных партий обуви. Однако на сегодняшний день компания меняет свою политику. Если ранее основным направлением были только оптовые продажи, то сейчас у физических лиц есть возможность приобрести любую понравившуюся обувь в интернет-магазине или же закупить целую партию под свой небольшой бизнес.



3A66301



BA53812



BA890122



3A27047



BA56020

Выпускаемая продукция:

Летняя и зимняя обувь

Классическая обувь

Пляжная обувь

Республика Дагестан,
г. Махачкала, ул. Ш.
Аэропорта 2А/8 уч.,
Тел.: 8 (928) 555-68-11;
8 (8722) 69-28-47;
E-mail: mallae.v@mail.ru
Веб-сайт: www.mallaev-obuv.ru

ИП Маллаев Рамазан Мусаевич

Обувная фабрика Mallaev предприятие осуществляет деятельность более 10 лет. Фабрика специализируется на производстве мужской обуви. В качестве основы для верха ботинок, туфель и кроссовок фабрика использует исключительно натуральную кожу или изготовленный из нее нубук. Для утепления зимней обуви применяется только натуральный мех. Это благоприятным образом сказывается на качестве продукции и делает ее крайне привлекательной для конечного потребителя.

Стабильное качество выпускаемой продукции и постоянное расширение сбыта позволяет удерживать цены на выгодном для оптовых покупателей уровне.

90



WWW.MALLAEV-OBUV.RU



WWW.MALLAEV-OBUV.RU



WWW.MALLAEV-OBUV.RU



WWW.MALLAEV-OBUV.RU



WWW.MALLAEV-OBUV.RU



WWW.MALLAEV-OBUV.RU

Выпускаемая продукция:

Спортивная мужская обувь

Классическая мужская обувь

Летняя и зимняя обувь

ИП Макаев Артык Паша-Алиевич

91

Республика Дагестан,
г. Махачкала, ул. Мамедбекова
68,
Тел.: 8 (964) 000-02-02

Компания «ARTMAN» занимается производством и оптовой реализацией обуви уже более 25 лет. За это время разработано огромное количество моделей. Также постоянно ведется работа над усовершенствованием производственного процесса. Фабрика сотрудничает с ведущими мировыми фирмами, обмениваясь опытом и технологическими новинками.

Изделия фабрики пользуются популярностью по всей России.



Выпускаемая продукция:

Детская обувь

Женская обувь

Мужская обувь

Республика Дагестан,
г. Махачкала, ул. Акушинского, 8-
ая линия

E-mail: elman@yandex.ru

Веб-сайт: arbatm.com

Тел.: +7 (963) 410-77-00;
+ 7 (988) 650-43-13

ООО «Арбат»

92



«Арбат» – это собственное производство обуви в Махачкале, это надежный поставщик высококачественной продукции оптовым партнерам.

Отличная мужская обувь должна быть удобной, ноской, красивой и стильной. Именно эти характеристики объединила в себе продукция обувной фабрики «Арбат». Основными направлениями деятельности предприятия являются производство обуви для мужчин и оптовая продажа готовой продукции. Современное производственное оборудование, натуральные материалы и модные дизайнерские разработки позволяют поставлять на рынок обувь высокого качества.

Выпускаемая продукция:

Тапочки

Ботинки с мехом

Мокасины

Сандалии



367009, Республика Дагестан,
г. Махачкала, ул. Гази Омарова 37
Тел.: +7 (917) 098-33-33
+7(928)055-08-08
E-mail: gassa-ag@mail.ru

Выпускаемая продукция :

Мужская обувь

Общество с ограниченной ответственностью ООО «Гасса» основано в 2018 году в городе Махачкала и осуществляет деятельность по производству мужской обуви. Выпускаемая фабрикой обувь отличается высоким качеством и приемлемыми для клиентов ценами. Продукция компании представлена в крупнейших торговых сетях страны страны.



Республика Дагестан,
г. Дербент,
ул. Бестужева-Марлинского, 19
E-mail: 1@ierdi.ru
Веб-сайт: ierdi.ru
Тел.: 8 (996) 910-56-52

Выпускаемая продукция:

Туфли

Кроссовки

Мокасины

Ботинки

Подростковая обувь

Обувь IERDI - отечественный производитель мужской кожаной обуви. С 2001 года компания успешно зарекомендовала себя как надежного поставщика обуви.

Преисущества компании:

- в широком ассортименте представлены туфли, ботинки и мокасины;
- использование кожи и комплектующих высокого качества;

Специалисты компании регулярно разрабатывают модели с учетом индивидуальных особенностей стопы большинства покупателей в каждом размерном ряду, применяя инновационные материалы и структуру подошвы.



ИП Ефремов Игорь Нисонович

95



Республика Дагестан,
г. Избербаш, ул. М-Гаджиева 63
Тел.: 8(961)424-99-00;
E-mail: botinoshoes@mail.ru
Веб-сайт: www.shoes-irid.com

Обувная фабрика «Iridson» осуществляет деятельность в сфере легкой промышленности более 20 лет. Основной специализацией предприятия является производство мужской обуви. На фабрике представлен широкий модельный ряд мужской обуви: ботинки полуботинки, туфли и лоферы.

Все модели выполняются вручную с использованием качественных натуральных материалов.



Выпускаемая продукция:

Туфли

Лоферы

Ботинки

Полуботинки

ИП Мирзоев Марат Энверович

96

Республика Дагестан,
г. Махачкала,
ул. Исследовательская, 24
Тел.: 8(967)392-22-81;
E-mail: maratti-obuv@mail.ru

Обувная фабрика ИП Мирзоев осуществляет деятельность в сфере производства легкой промышленности более 20 лет. Предприятие изготавливает широкий модельный ряд мужской и женской обуви. Выпускаемая фабрикой обувь отличается высоким качеством и приемлемыми для клиентов ценами. Продукция фабрики представлена на крупнейших маркетплейсах страны. Также предприятие осуществляет оптовые поставки крупным российским торговым сетям.



Выпускаемая продукция:

Мужская обувь

Женская обувь

367014 Республика Дагестан,
г. Махачкала,
ул: Хуршилова 1 тупик дом 7
E-mail: gans-obuv.ru
Тел.: +7 (928) 225-25-00

Обувная фабрика «Gans»

97



Обувная фабрика «Gans» осуществляет деятельность в сфере производства и сбыта обуви с 2009 года. Предприятие изготавливает широкий модельный ряд мужской и женской обуви. Выпускаемая фабрикой обувь отличается высоким качеством и приемлемыми для клиентов ценами. Продукция фабрики представлена на крупнейших маркетплейсах страны. Также предприятие осуществляет оптовые поставки крупным российским торговым сетям.

Выпускаемая продукция:

Тапочки

Ботинки с мехом

Мокасины

Сандалии





367014, Республика Дагестан,
г. Махачкала, ул. Акушинского 401
Тел.: +7 (988) 211-33-94;
E-mail: rtplast@bk.ru
Веб-сайт:

Выпускаемая продукция:

Подошвы

Термоэластопаст для литья подошвы

Общество с ограниченной ответственностью «Тэ пласт» основан в 2017 году. Основным видом деятельности является производство термоэластопаста и подошвы для изготовления обуви.

Подошва – одна из самых важных частей обуви, которая предохраняет ее от износа и во многом определяет срок ее службы.

ТЭП – материал, сочетающий в себе характеристики каучука и термопласта. Свойства последнего увеличивают текучесть материала в расплавленном состоянии, позволяя изготавливать основание для обуви литьевым методом. Резина для подошвы такого отлива отличается долговечностью, гибкостью, легкостью.



368600, Республика Дагестан,
г. Дербент, ул. Ленина, 87,
Тел.: 8 (87240) 4-57-48;
8 (87240) 4-71-82;
E-mail: electrosignal@mail.ru
Веб-сайт:
<http://www.electrosignal.net/>

АО «Электросигнал»

Акционерное общество «Электросигнал» основано в 2002 году.
Предприятие специализируется на производстве оснащения командно-штабных машин, изготовлении средств связи, радиостанций и антенного оборудования для внутренней и наружной связи.

99



Выпускаемая продукция:



Комплекс технических средств



Локомотивная двухдиапазонная радиостанция



Автоматический измеритель артериального давления



Электробытовые приборы

367008, Республика Дагестан,
г. Махачкала,
ул. Атаева, 2 «Б»,
Тел.: 8 (8722) 67-82-38;
8 (8722) 68-04-49;
E-mail: mailboxmkl@azimut.ru,
Веб-сайт: <https://www.azimut.ru>

Дагестанский филиал АО «Азимут»

Акционерное общество «Азимут» — один из ведущих разработчиков средств навигации и связи. Более 25 лет занимается проектированием, производством радиоэлектронного оборудования для систем управления воздушным движением, связи и передачи данных, систем навигации и посадки в интересах обеспечения полетов авиации всех ведомств. Компания «Азимут» разрабатывает, серийно производит и поставляет «под ключ» предприятиям гражданской авиации средства связи, навигации, посадки, наблюдения и автоматизации управления воздушным движением, а также разрабатывает и реализует комплексные проекты оснащения и переоснащения аэродромов и центров управления воздушным движением.

100



Автоматические радиопеленгаторы



Автоматизированные приемо-передающие центры



Радиомаяки азимутальные доплеровские



Радиомаяки дальномерные



Системы посадки

Выпускаемая продукция:

367030 Республика Дагестан,
Махачкала, ул. Ирчи Казака, 37
(8722) 62-02-74,
E-mail: top.agr@gmail.com,
Веб-сайт: [http://
www.aviaagregat.com/](http://www.aviaagregat.com/)

ОАО «Авиаагрегат»

Акционерное общество «Авиаагрегат» основано в 1971 году, как машиностроительный завод по производству аэродромного оборудования и изделий оборонной промышленности. Выпускаемая продукция: средства наземного обслуживания для военных и гражданских самолетов, вертолетов, аэродромное оборудование, комплектующие для авиастроительных предприятий, средств наведения поисковых групп на потерпевших аварию пилотов, а также иной авиационной техники.

101



Выпускаемая продукция:



Средства наземного обслуживания
различных летательных аппаратов
оборонного и гражданского
назначения



Средства
спасения пилотов
при аварии



Детали и узлы к автомобилям
различных марок



Электротяги

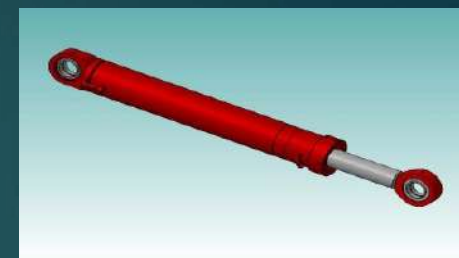

Гидроцилиндры



Приборы учета электричества

68603, Республика Дагестан,
г Дербент, ул.
Строительная, 38
Тел.: 8 (87240) 4-10-38;
8 (87240) 4-64-23;
E-mail: dni-volna@yandex.ru,
Веб-сайт:
<http://www.dniivolna.ru/>

АО ДНИИ «Волна»

Акционерное общество «ДНИИ «Волна» основанное в 1977 году прошло путь от небольшого конструкторского бюро, бывшего филиалом Московского ЦСКТБ «Волна», до научно-исследовательского института, занимающегося разработкой и производством широкого спектра авиационной аппаратуры внутренней связи и оповещения, систем развлечения пассажиров в полете, систем видеонаблюдения, аппаратуры связи и коммутации для наземной техники и др.

102



Выпускаемая продукция:



Авиационные интегрированные цифровые системы
внутренней связи и управления салонным оборудованием



Системы видеонаблюдения
авиационные



Информационно
развлекательные системы
для пассажиров
самолетов



Авиационные
светильники и табло

368830, Республика Дагестан,
г. Кизляр, ул. Кутузова, 1
8 (87239) 2-22-77,
E-mail: koncern_kemz@mail.ru,
Веб-сайт: <http://kizlyar-kemz.ru/>

ОАО «Концерн КЭМЗ»

Акционерное общество «Кизлярский электромеханический завод» (КЭМЗ) было основано в 1962 году и специализируется на разработке и изготовлении комплексов наземного контроля и диагностики летательных аппаратов, бортового оборудования и различных товаров народного потребления. Кизлярский электромеханический завод за 50-летнюю историю прошел славный путь от производства простых контакторов до выпуска серьезных комплексов эксплуатационного контроля, а также летательных аппаратов.

103



Выпускаемая продукция:



Многоцелевой четырехместный двухдвигательный
самолет МАИ-411



Пятиместный вертолет АП-55

368830, Республика Дагестан,
г. Кизляр, ул. Кутузова, 1
8 (87239) 2-22-77,
E-mail: koncern_kemz@mail.ru,
Веб-сайт: <http://kizlyar-kemz.ru/>

ОАО «Концерн КЭМЗ»

104



Наземные средства эксплуатационного
контроля



Бортовое оборудование



Оборудование для обслуживания
летательных аппаратов и объектов
специального назначения

368830, Республика Дагестан,
г. Кизляр, ул. Кутузова, 1
Тел.: 8 (87239) 2-22-77,
E-mail: koncern_kemz@mail.ru,
Веб-сайт: <http://kizlyar-kemz.ru/>

ОАО «Концерн КЭМЗ»

105

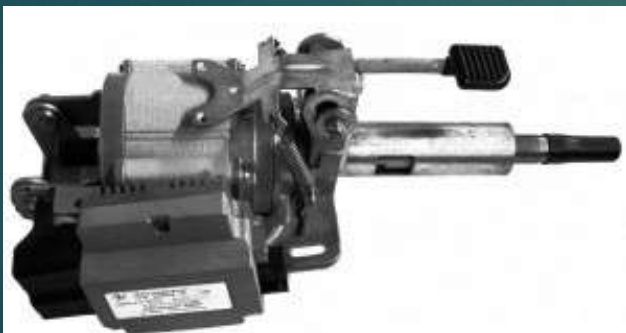

Выпускаемая продукция:

Автотовары
(педаль акселератора(газа), электронасосы, усилители
рулевого управления, кондиционеры, электромагнитные
клапаны, домкраты, платы источника света и др.)

68603 Республика Дагестан,
г. Дербент,
ул. Строительная, 38,
Тел.: 8 (87240) 4-10-38;
8 (87240) 4-64-23;
E-mail: dnii-volna@yandex.ru,
Веб-сайт: <http://www.dnii-volna.ru/>

АО ДНИИ «Волна»

106



Солнечные электростанции



Источники питания авиационные



Системы дистанционного питания
для подводных ВОЛС



Источники питания
авиационные



Светодиодные лампочки



Уличные светодиодные светильники

368300, Республика Дагестан,
г. Каспийск, ул. Хизроева, 24,
Тел.: +7(87246) 5-14-07, факс:
+7(87246) 5-29-57

E-mail: info@kaspztm.ru

kztm1@mail.ru

Веб-сайт: [http:// www.kaspztm.ru/](http://www.kaspztm.ru/)

АО «Каспийский завод точной механики»

Акционерное общество «Каспийский завод точной механики» основано в 1960 году. Основными направлениями деятельности предприятия являются производство навигационных комплексов, систем питания, различных приборов и элементов управления для МО РФ. Кроме того, заводом освоено производство конкурентоспособных шкафных газорегуляторных установок типа ШБДГ и комбинированных регуляторов давления газа типа РДК, которые успешно поставляются для газовых служб РФ.

107



Выпускаемая продукция:



Предохранительные сбросы клапаны ПСК-5 для сброса газа в атмосферу при повышении давления сверх допустимого и устанавливается на газопроводах и газорегуляторных установках среднего давления



Шкафные газорегуляторные установки для снижения высокого входного давления природного газа до среднего, автоматического поддержания

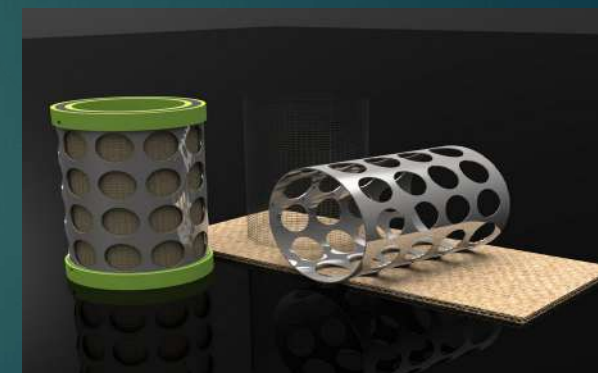

Фильтр газовый тонкой очистки предназначен для тонкой очистки природного газа по ГОСТ 5542-87, а также других неагрессивных газов от механических примесей в системах газоснабжения при рабочей температуре очищаемого газа от минус 15 до плюс 50°C

368300, Республика Дагестан,
г. Каспийск, ул. Хизроева, 24,
Тел.: +7(87246) 5-14-07, факс:
+7(87246) 5-29-57
E-mail: info@kaspztm.ru
kztm1@mail.ru,
Веб-сайт: [http:// www.kaspztm.ru/](http://www.kaspztm.ru/)

АО «Каспийский завод точной механики»

108

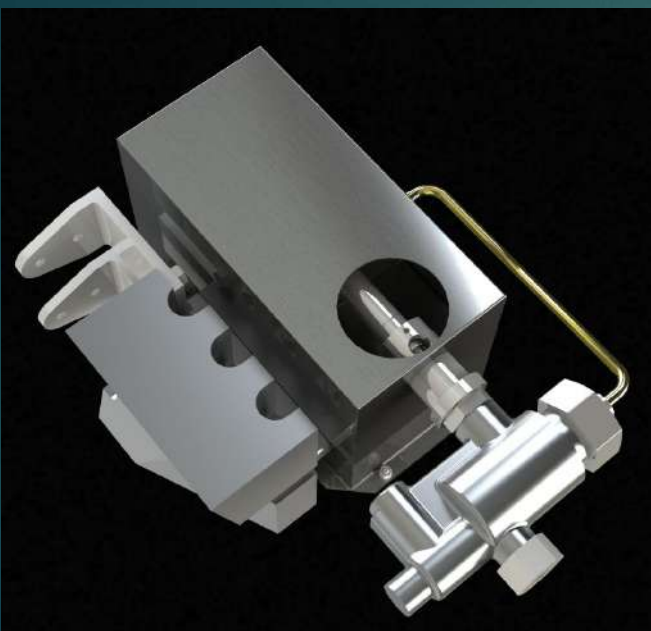

Обогреватель газовый инфракрасный
«ОГИ-300-1». предназначен для
предотвращения замерзания
конденсата в условиях температуры
окружающего воздуха ниже – 40°С.



Регулятор давления
комбинированный РДК-2000
предназначен для
редуцирования высокого и
среднего давления на низкое,
автоматического
поддерживания.



Регулятор давления
комбинированный
РДК 12/3-2500
предназначен для
редуцирования высокого
давления на среднее,
автоматического
поддерживания

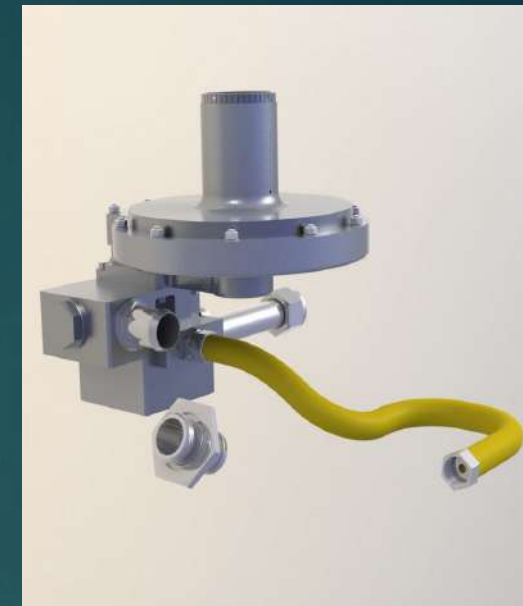

Регулятор давления
комбинированный
технологический
предназначен для
редуцирования высокого или
среднего давления на низкое.

367013, Республика Дагестан,
г. Махачкала, ул. Юсупова,
51,
Тел.: 8 (8722) 68-13-66;
факс: 8 (8722) 68-13-59;
e-mail: aozg@mail.ru,
Веб-сайт:
<https://www.zavodgadzieva.ru/>

АО «Завод имени М. Гаджиева»

Акционерное общество "Завод имени М. Гаджиева", основанный ещё в 1932 году, является крупнейшим производителем и поставщиком на российском и других рынках мира насосной продукции, общепромышленной и нефтегазовой арматуры, гибких металлических шлангов, электрогидравлических рулевых машин, предназначенных для судов неограниченного района плавания всех классов и назначений, удовлетворяющих требованиям Международной Конвенции "СОЛАС-74" и правил Регистра РФ. Завод является основным поставщиком указанной продукции странам в РФ и СНГ.

109



Рулевая машина RM250
предназначена для установки и
эксплуатации на объектах
заказчика с неограниченным
районом плавания

Выпускаемая продукция:



Затворы поворотные с ручным приводом
(бронзовые и стальные)



Электронасосные агрегаты типа ЭПНМ
предназначены для питания
автоматизированных котло-агрегатов,
устанавливаемых на судах и плавсредствах с
неограниченным районом плавания

Насосы одновинтовые скважинные
для откачки пластовой жидкости из
нефтяных скважин



368300, Республика Дагестан,
г. Каспийск, ул. Хизроева, 24,
Тел.: 8 (87246) 5-14-07,
факс: 8(87246) 5-29-57
E-mail: info@kaspztm.ru,
kztml@mail.ru
[http:// www.kaspztm.ru/](http://www.kaspztm.ru/)

АО «Завод имени М. Гаджиева»

110



Конденсатоотводчик предназначен для автоматического отвода конденсата из систем подачи и отвода пара. Конденсатоотводчик имеет два типа присоединения к трубопроводу: сварное, резьбовое



Клапаны запорные применяются на тепловых электрических станциях (ТЭС, ТЭЦ, ГРЭС) для включения или отключения потока среды (пара, воды).
Технические условия на поставку ТУ 3742-006-16996194-2016.



Задвижка компактная стальная применяется для установки в качестве запорного устройства на трубопроводах с жидкой и газообразной средой.



Клапан запорный проходной стальной применяется для установки в качестве запорного устройства на трубопроводах с жидкой и газообразной средой.



Задвижка с обрезиненным клином, неподвижным шпинделем, фланцевая, чугунная

АО «Завод имени М. Гаджиева»

111

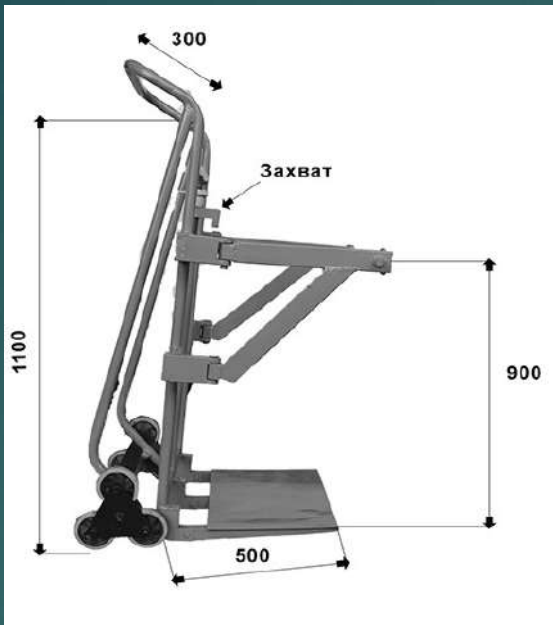

Тележка контейнерная предназначена ЖКХ



Люк чугунный дорожный канализационный тяжелый (тип Т) С250-1-60.04



Скамейка выполнена из чугуна с деревянным сиденьем.



Решетки ливневые чугунные

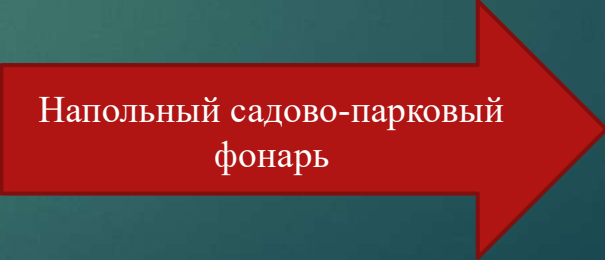

368220, Республика Дагестан,
г. Буйнакск ул.
Промышленная 1
+7 (499) 705-8559,
E-mail: oao.baz@mail.ru

АО «Буйнакский агрегатный завод»

112

Акционерное общество «ДНИИ «Волна» основанно в 1977 году и прошло путь от небольшого конструкторского бюро, бывшего филиалом Московского ЦСКТБ «Волна», до научно-исследовательского института, занимающееся разработкой и производством широкого спектра авиационной аппаратуры внутренней связи и оповещения, систем развлечения пассажиров в полете, систем видеонаблюдения, аппаратуры связи и коммутации для наземной техники и др.

Выпускаемая продукция:



Детские игровые комплексы



Уличные тренажеры для воркаут-площадок



Баки и контейнера для ТБО



Парковое и уличное оборудование



Остановочные комплексы



Комплексные системы учета воды



Навесное оборудование на коммунальную технику

368300, Республика Дагестан,
г. Каспийск, ул. Ленина, 1,
Тел.: 8 (87-246) 5-27-34;
8 (87-246) 5-27-39;
Факс: 8 (87-246) 5-29-40;
E-mail: info@dagdizel.ru,
Веб-сайт: <https://dagdizel.ru/>

АО «Завод «Дагдизель»

Акционерное общество «Завод «Дагдизель» образовано в 1937 году и в 2022 году исполняется 90 лет со дня основания крупнейшего завода и 85 лет со дня введения в строй действующего предприятия — первенца дагестанской индустрии Государственного завода союзного значения «Двигательстрой», или завода 182, а в последующем АО «Завод Дагдизель». В настоящее время завод готовится к увеличению объемов производства основной и гражданской продукции, а также новой для предприятия авиационной номенклатуры.

113



Выпускаемая продукция:



Машина взбивальная
тестомесильная предназначена
для взбивания и замешивания
теста для хлебобулочных изделий



Плуг роторный для вспашки
и рыхления почвы



Косилка роторная для
скашивания и измельчения
трав и др. культур



Машина шелушильная для
обработки риса, включая
очистку, сепарацию
шелухи, отбеливание зерен

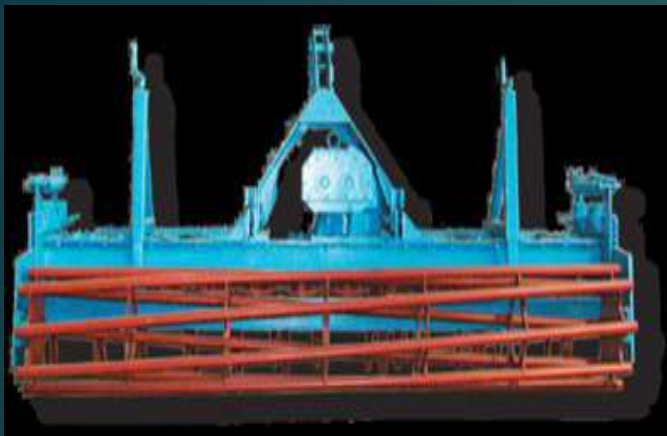

Культиватор фрезерный предназначен для предпосевной подготовки почвы с выравниванием и прикатыванием основной обработки, плугами и др. орудиями



Гидрораспределители для изменения направления, регулирования величины потока и запирания рабочей жидкости в исполнительных органах гидроприводов



Насосы радиально – поршневой предназначены для применения в гидросистемах горнопроходческих машин и очистных комбайнов где требуется создать нерегулируемый поток рабочей жидкости



Камнеобрабатывающий станок для резания камня различных пород алмазным кругом



Шлакоблочная машина для формирования и прессования пустотных строительных блоков



Машина камнерезная для добычи на открытых разработках стеновых камней

368300, Республика Дагестан,
г. Каспийск, ул. Ленина, 1,
Тел.: 8 (87-246) 5-27-34;
8 (87-246) 5-27-39;
Факс: 8(87-246) 5-29-40;
E-mail: info@dagdizel.ru,
Веб-сайт: <https://dagdizel.ru/>

АО «Завод «Дагдизель»

115



Захлопки вентиляционные
непроницаемые систем вентиляции
и
кондиционирования воздуха



Клапаны вентиляционные перепускные
с ручным приводом для систем
вентиляции и кондиционирования
воздуха надводных кораблей и
плавсредств для перепуска воздуха из
одного помещения судна в смежное



Захлопки вентиляционные
непроницаемые устанавливаются
в системах вентиляции и
кондиционирования воздуха
кораблей, судов и плавсредств



Захлопки вентиляционные
непроницаемые с
пневмоприводом применяются в
системах вентиляции и
кондиционирования воздуха кораблей,
судов и плавсредств всех классов, типов и
назначений.

368300, Республика Дагестан,
г. Каспийск, ул. Ленина, 1,
Тел.: 8 (87-246) 5-27-34;
8 (87-246) 5-27-39;
Факс: 8(87-246) 5-29-40;
E-mail: info@dagdizel.ru,
Веб-сайт: <https://dagdizel.ru/>

АО «Завод «Дагдизель»

116

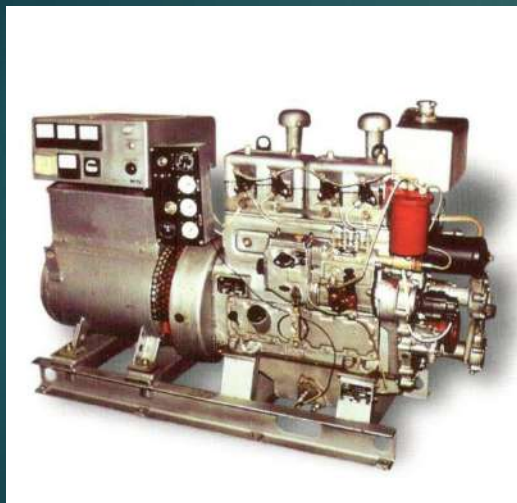

Судовые агрегаты



Промышленные дизели

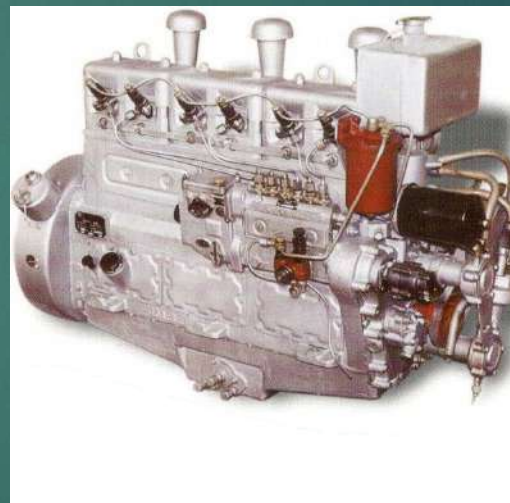

Промышленные агрегаты для
использования на различных
промышленных объектах в
качестве автономных и резервных
источников электропитания

368220, Республика Дагестан,
г. Махачкала, ул.
Сепараторная, д.1
Тел.: 8 (928) 682-36-25;
E-mail: mmzs@mail.ru
Веб-сайт:
<https://www.mmzseparator.ru>

ОАО «Махачкалинский машиностроительный завод сепараторов»

117



Акционерное общество «Махачкалинский машиностроительный завод сепараторов» основан 1957 году, специализируется на выпуске оборудования для перерабатывающих отраслей промышленности. Выпускаемая продукция: модульные установки по очистке турбинных и трансформаторных масел, осушке и дегазации трансформаторных масел.

Выпускаемая продукция:



Молокоочистители



Сливкоотделители



Сепараторы для высокожирных сливок



Сепараторы (производство соков)



Сепараторы (рыбная промышленность)



Установки для очистки и осушки минеральных масел марка



Сепараторы для грубой и тонкой очистки животных жиров

Республика Дагестан,
г. Каспийск ул.
Кирпичное шоссе 13 б.
Тел.: +7 (960) 408-03-02
E-mail: kzto@inbox.ru,
Веб-сайт: <https://grata.biz/>

ООО «Каспийский завод торгового оборудования»

Общество с ограниченной ответственностью «Каспийский завод торгового оборудования» (торговая марка) осуществляет деятельность с 2019 года. Основной деятельностью предприятия является производство и продажа оборудования для ресторанов, кафе, столовых, магазинов и супермаркетов.

Компания изготавливает высококачественную продукцию из нержавеющей стали стандартных и нестандартных позиций. Продукция поставляется для садиков, школ и больниц. Также продукция поставляется в Центральный и Северо-Западный федеральные округа.

118



ВАННА МОЕЧНАЯ
ДВУХСЕКЦИОННАЯ



Выпускаемая продукция:

Оборудование для ресторана и кафе, столовой

Оборудование для магазинов и супермаркетов

367000, Республика Дагестан
пр.Али-Гаджи Акушинского, 401
территория индустриального
парка «ФОТОН»
Тел.: 8 (928) 682-36-25;
E-mail: zavod@favvaz.ru
Веб-сайт: <http://favvaz.ru/>

ООО «Фавваз»

119

Производственная компания ФАВВАЗ специализируется на производстве технологического оборудования для пищевой промышленности. Для выполнения необходимых работ ФАВВАЗ имеет современный парк оборудования по обработке металла - плазменную и лазерную резку, гибку металла, токарную и фрезерную обработку на высокотехнологичных станках с ЧПУ.

Выпускаемая продукция:



Сливкоотделители



Молокоочистители



Бактофуги



Сепараторы для очистки
сыворотки



Сепараторы крови



Сепараторы для микробиологии



Сепараторы для соков

368810, Республика Дагестан,
Кизлярский район, Поселок Жданова,
ул. Цеховая д.5

Тел.: +7 988 777-18-30

+7 872 392-26-90

E-mail: sales@kizlyar.ru

Веб-сайт: www.kizlyar.ru

ООО ПП «Кизляр»

120

Компания ООО ПП "Кизляр" была основана в 1999 году, на данный момент компания уже имеет высокую известность не только на российском рынке, но и за рубежом. Деятельностью компании является производство гражданского холодного клинкового оружия, ножей бытового назначения и сувенирного оружия.

Все модели ножей, кинжалов и пашек изготавливаются вручную, с применением традиций кавказских оружейников прошлых веков.

Круг пользователей ножей "Кизляр" очень широк, в него входят охотники, рыболовы, туристы, военные, сотрудники спец. подразделений, коллекционеры, домохозяйки и т.д. Спрос на ножи, как в России, так и за рубежом постоянно растет. Реализация идёт через собственную экспедиторскую службу в более шестисот торговых точках практически во всех регионах РФ.

Выпускаемая продукция:

Ножи охотничьи

Кинжалы охотничьи

Ножи разделочные

Ножи складные

Ножи туристические

Сувенирные изделия

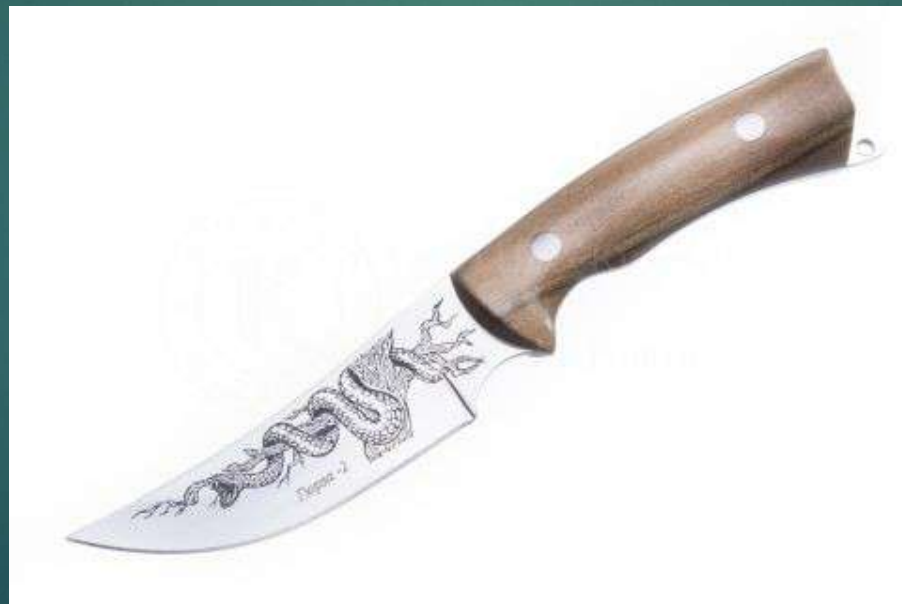

368830, Республика Дагестан,
г. Кизляр Поселок Жданова,
ул. Грозненская 87

Тел.: +7 (988) 795-96-97

+7 (928) 579-79-53

E-mail: ks-shop@kizlyarsupreme.ru

Веб-сайт: www.kizlyarsupreme.ru

ООО «Кизляр Суприм»

Сегодня Kizlyar Supreme является одним из самых динамичным производителем ножей в России, постоянно радуя своих поклонников новыми моделями и самыми современными сталями. Kizlyar Supreme — один из немногих мировых брендов, покрывающих свои ножи пожизненной гарантией.

На заводе Kizlyar Supreme действуют автоматизированные линии для виброполировки, нарезки долов (кровостоков), врезки спусков, термической обработки ножей.

Для своих клинков компания выбирает передовые, наиболее сбалансированные по своим рабочим качествам стали.

121

Выпускаемая продукция:

Тактические ножи

Складные EDC ножи

Охотничьи ножи

Метательные и тренировочные ножи

Аксессуары

